

SHARP®

KC-A60EU

KC-A50EU

KC-A40EU



High-Density 7000*

Device of this mark is a trademark of Sharp Corporation.
Plasmacluster is a registered trademark or a trademark of Sharp Corporation.

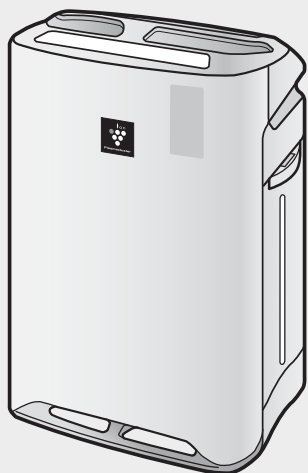

Free standing type
Freistehendes Modell

Modèle sur pied

Vrijstaand type

Typ wolnostojący

Tipo autónomo

Напольный очиститель воздуха

Жеке дара тұратын түрі

SHARP

SHARP CORPORATION
OSAKA, JAPAN

AIR PURIFIER
with Humidifying Function
OPERATION MANUAL

LUFTREINIGER
mit Luftbefeuchtungsfunktion
BEDIENUNGSANLEITUNG

Purificateur d'air avec fonction
d'humidification
MANUEL D'UTILISATION

LUCHTREINIGER
met bevochtigingsfunctie
BEDIENINGSHANDLEIDING

OCZYSZCZASZ POWIETRZA
z funkcją Nawilżania
INSTRUKCJA OBSŁUGI

PURIFICADOR DE AR
com Função Humidificadora
MANUAL DE INSTRUÇÕES

Воздухоочиститель с
функцией увлажнения
РУКОВОДСТВО ПО ЭКСПЛУАТАЦИИ

Ылғалдандыру функциясы
бар АУА ТАЗАРТҚЫШ
ПАЙДАЛАНУ НҰСҚАУЛЫҒЫ

* The number in this technology mark indicates an approximate number of ions supplied into air of 1 cm³, which is measured around the center of a room with the "high-density plasmacluster 7000" applicable floor area (at 1.2 m height above the floor) at the medium wind volume in humidifying & air purifying mode, or in air purifying mode, when a humidifier/air purifier or an air purifier using the high-density plasmacluster ion evolving device is placed close to a wall. This product is equipped with a device corresponding to this capacity.

Przeczytaj przed korzystaniem ze swojego nowozakupionego oczyszczacza powietrza

Oczyszczacz powietrza pobiera powietrze z pomieszczenia poprzez wlot powietrza, które następnie przechodzi przez filtr wstępny powietrza, zmywalny filtr dezodoryzujący i filtr HEPA znajdujące się wewnątrz urządzenia, a następnie jest wydmuchiwane przez wylot powietrza. Filtr HEPA może usunąć do 99,97% cząsteczek kurzu, które przechodzą przez filtr, o wielkości od 0,3 mikrona, i pomagają absorbować zapachy. Zmywalny filtr dezodoryzujący stopniowo absorbuje zapachy, które przechodzą przez filtr.

Niektóre z zapachów przechwyconych przez filtr mogą z czasem rozkładać się, powodując dodatkowe zapachy. W zależności od środowiska, w którym wykorzystywane jest urządzenie, w szczególności kiedy produkt jest używany w środowiskach skrajnych (dużo bardziej nieprzyjznych niż przeciętny dom mieszkalny), zapach ten może stać się w krótkim czasie silniejszy niż oczekiwano. Jeśli zapach utrzymuje się, należy wymienić filtry.

UWAGA

- Oczyszczacz powietrza został zaprojektowany do usuwania zawieszonych w powietrzu pyłów i cząsteczek zapachów, ale nie gazów szkodliwych (na przykład tlenku węgla zawartego w dymie papierosowym). Jeśli źródło zapachu nie zostanie usunięte, oczyszczacz powietrza może nie być w stanie usunąć zapachu.

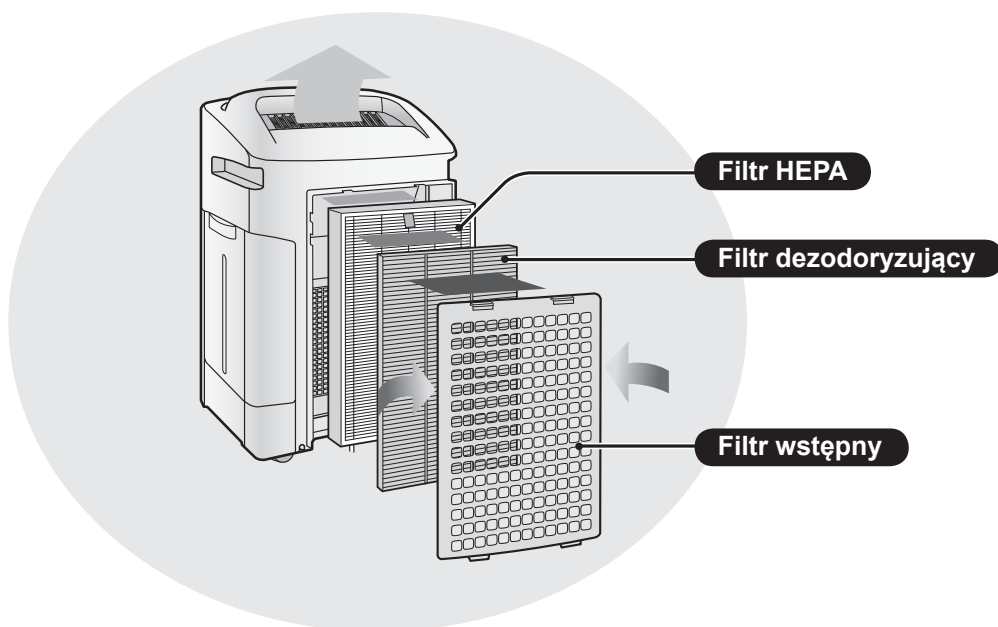

(Na ilustracji przedstawiono „KC-A60EU”.)

FUNKCJE

Unikalna kombinacja technologii uzdatniania powietrza
Potrójny system filtracji + generator jonów Plasmacluster + nawilżacz

WYŁAPUJE KURZ*

Zmywalny filtr wstępny wyłapuje kurz i inne duże lotne cząsteczki.

OGRANICZA ZAPACHY

Zmywalny filtr dezodoryzujący absorbuje wiele zapachów obecnych powszechnie w gospodarstwach domowych

OGRANICZA OBECNOŚĆ PYŁKÓW I PLEŚNI*

Filtr HEPA zatrzymuje 99,97% cząsteczek o rozmiarze od 0,3 mikrona.

ODŚWIEŻA

Technologia Plasmacluster uzdatnia powietrze podobnie jak robi to natura, emitując do środowiska zbilansowany strumień dodatnich i ujemnych jonów.

NAWILŻA

Działa do 10 godzin na jednym napełnieniu.**

* Gdy powietrze jest pobierane przez system filtrów.

** Wielkość pomieszczenia:
do 48 m² (KC-A60EU)
do 38 m² (KC-A50EU)
do 26 m² (KC-A40EU)

Zastosowane czujniki monitorują w sposób ciągły jakość powietrza w pomieszczeniu i automatycznie regulują parametry pracy w oparciu o zebrane dane czystości i wilgotności powietrza.

SPIS TREŚCI

WAŻNE INSTRUKCJE DOTYCZĄCE BEZPIECZEŃSTWA P-2

- OSTRZEŻENIE
- OSTRZEŻENIA DOTYCZĄCE OBSŁUGI
- WSKAZÓWKI DOTYCZĄCE INSTALACJI
- WSKAZÓWKI DOTYCZĄCE OBSŁUGI FILTRÓW

NAZWY CZĘŚCI P-4

- PRZÓD / TYŁ
- WYŚWIETLACZ JEDNOSTKI GŁÓWNEJ
- SCHEMAT POGLĄDOWY

PRZYGOTOWANIA P-6

- INSTALACJA FILTRA
- UZUPEŁNIANIE ZBIORNIKA WODY

OBSŁUGA P-8

- OCZYSZCZANIE I NAWILŻANIE POWIETRZA
- OCZYSZCZANIE POWIETRZA
- STRUMIEŃ CZYSTYCH JONÓW
- PRĘDKOŚĆ WENTYLATORA
- WŁ./WYL. FUNKCJI PLASMACLUSTER

PRZYDATNE FUNKCJE P-10

- STEROWANIE PODŚWIETLENIEM
- BLOKADA RODZICIELSKA
- USTAWIENIE BRZĘCZYKA
- REGULACJA CZUŁOŚCI CZUJNIKÓW

CZYSZCZENIE I KONSERWACJA P-11

- WSKAŹNIK FILTRA
- WSKAŹNIK OBSŁUGI
- DEINSTALACJA NAWILŻACZA
- ZBIORNIK WODY
- FILTR NAWILŻAJĄCY
- POJEMNIK NAWILŻACZA I POKRYWA
- PANEL TYLNY
- FILTR DEZODORYZUJĄCY
- JEDNOSTKA
- WYMIANA FILTRA

ROZWIĄZYWANIE PROBLEMÓW P-16

SPECYFIKACJE P-19

Dziękujemy za zakup tego oczyszczacza powietrza firmy SHARP. Prosimy o dokładne zapoznanie się z niniejszą instrukcją przed przystąpieniem do korzystania z oczyszczacza powietrza. Po przeczytaniu, należy przechowywać tę instrukcję w dostępnym miejscu do wykorzystania w przyszłości.

WAŻNE INSTRUKCJE DOTYCZĄCE BEZPIECZEŃSTWA

Podczas korzystania z wszelkich urządzeń elektrycznych należy przestrzegać podstawowych środków bezpieczeństwa, w tym następujących:

OSTRZEŻENIE – Aby ograniczyć ryzyko wystąpienia porażenia elektrycznego, powstania pożaru lub zranienia osób należy:

- Zapoznać się z instrukcją przed korzystaniem z urządzenia.
- Korzystać wyłącznie z gniazd elektrycznych o napięciu 220~240 V.
- **Nie należy korzystać z urządzenia, jeśli kabel zasilający lub wtyczka jest uszkodzona, lub połączenie z gniazdem elektrycznym jest poluzowane.**
- Okresowo należy czyścić wtyczkę z kurzu.
- **Nie wolno wkładać palców ani ciał obcych do wlotu lub wylotu powietrza.**
- **Podczas wyjmowania wtyczki elektrycznej należy zawsze trzymać za wtyczkę, a nie za kabel.** Niestosowanie się do powyższych zaleceń może skutkować wystąpieniem zwarcia.
- Nie należy doprowadzić do uszkodzenia kabla zasilającego przez nóżki urządzenia podczas jego przenoszenia. (Może to spowodować porażenie elektryczne, powstanie nadmiernego ciepła lub pożar.)
- **Nie wolno wyjmować wtyczki z gniazda elektrycznego mokrymi rękoma.**
- **Nie wolno wykorzystywać tego urządzenia w pobliżu urządzeń zasilanych gazem ziemnym lub kominków.**
- Podczas uzupełniania zbiornika wody, czyszczenia urządzenia, lub kiedy urządzenie nie jest używane, należy odłączyć urządzenie od sieci energetycznej. Niestosowanie się do powyższych zaleceń może skutkować wystąpieniem zwarcia.
- **Jeśli kabel zasilający ulegnie uszkodzeniu, musi zostać wymieniony przez producenta, jego agenta serwisowego, autoryzowane Centrum serwisowe firmy Sharp lub równoważnie wykwalifikowaną osobę, dla uniknięcia związanych z tym uszkodzeniem zagrożeń.**
- Tylko autoryzowane Centrum Serwisowe firmy Sharp może naprawiać to urządzenie. W przypadku jakichkolwiek problemów, konieczności wykonania regulacji lub napraw należy skontaktować się z najbliższym Centrum serwisowym.
- Nie należy używać urządzenia w miejscach, gdzie wykorzystywane są insektycydy w aerozolu, lub w pomieszczeniach, w których znajdują się osady olejów, kadzidła, w których mogą występować iskry z zapalonych papierosów, opary chemiczne w powietrzu, lub w miejscach w których urządzenie może ulec zamknięciu, takich jak łazienki.
- Należy zachować ostrożność podczas czyszczenia urządzenia. Silne środki korozyjne mogą zniszczyć zewnętrzne części urządzenia.
- Podczas przenoszenia urządzenia należy najpierw zdemontować zbiornik wody i pojemnik nawilżacza, i trzymać urządzenie za ręczki znajdujące się po obu jego stronach.
- Nie wolno pić wody ze zbiornika wody i pojemnika nawilżacza.
- Należy codziennie zmieniać wodę w zbiorniku wody wykorzystując świeżą wodę z kranu, i regularnie czyścić zbiornik wody i pojemnik nawilżacza. (Patrz strony P-12 i P-13). Kiedy urządzenie nie jest wykorzystywane należy wylać wodę ze zbiornika wody i pojemnika nawilżacza. Pozostawienie wody w zbiorniku wody i/lub pojemniku nawilżacza może skutkować powstawaniem pleśni, bakterii, i nieprzyjemnych zapachów. W rzadkich przypadkach bakterie te mogą być szkodliwe dla zdrowia.
- Urządzenie to nie jest przeznaczone do użycia przez osoby (w tym dzieci) o ograniczonych zdolnościach fizycznych, sensorycznych i umysłowych, lub osoby nieposiadające odpowiedniego doświadczenia i wiedzy, chyba, że pozostają one pod nadzorem i uzyskują odpowiednie instrukcje w zakresie obsługi urządzenia od osoby odpowiedzialnej za ich bezpieczeństwo.

Dzieci powinny pozostawać pod nadzorem aby upewnić się, że nie wykorzystują urządzenia w charakterze zabawki.

UWAGA – Zakłócenia sprzętu radiowo-telewizyjnego

W przypadku gdy ten oczyszczacz powietrza generuje zakłócenia działania sprzętu radiowo-telewizyjnego należy spróbować załagodzić występowaniu zakłóceń za pomocą jednego z poniższych sposobów:

- Obrócić lub przestawić antenę odbiorczą.
- Zwiększyć odległość pomiędzy urządzeniem a odbiornikiem radiowym/telewizyjnym.
- Podłączyć urządzenie do innego obwodu elektrycznego niż ten, do którego podłączony jest odbiornik.
- Skontaktować się ze sprzedawcą lub doświadczonym technikiem radiowo-telewizyjnym w celu uzyskania pomocy.

OSTRZEŻENIA DOTYCZĄCE OBSŁUGI

- Nie należy blokować wlotu ani wylotu powietrza.
- Nie należy używać urządzenia w pobliżu ani na gorących przedmiotach, takich jak piekarniki lub grzejniki, ani w miejscach, w których może mieć ono kontakt z parą.
- Należy zawsze używać urządzenia w pozycji pionowej, skierowanej ku górze.
- **Podczas przenoszenia należy trzymać urządzenie za oba uchwyty znajdujące się po obu jego stronach. Nie należy przenosić urządzenia podczas jego pracy.**
- Nie należy przenosić ani zmieniać pozycji urządzenia ciągnąc je za nóżki.
- W przypadku podłóg takich jak maty tatami, łatwo niszczących się podłóg czy grubo tkanych dywanów należy podczas przenoszenia urządzenia podnieść je.
- Podczas przenoszenia urządzenia z użyciem nóżek należy przesuwając je powoli w kierunku poziomym.
- Podczas przenoszenia urządzenia należy zatrzymać jego pracę i zdemontować zbiornik wody i pojemnik nawilżacza trzymając urządzenie za boczny uchwyt.
- Podczas wyjmowania zbiornika wody należy uważać na palce.
- **Nie wolno używać urządzenia bez poprawnie zainstalowanych filtrów, zbiornika wody i pojemnika nawilżacza.**
- **Nie wolno myć ani ponownie wykorzystywać filtra HEPA.**
Nie tylko nie zwiększa to wydajności filtra, ale może spowodować porażenie elektryczne lub awarię urządzenia.
- **Do czyszczenia zewnętrznych części urządzenia należy używać wyłącznie miękkiej szmatki.**
Nie wolno używać płynów lotnych i/lub detergentów.
W przeciwnym razie powierzchnia urządzenia może ulec uszkodzeniu lub spękananiu.
Dodatkowo może to wywołać awarię czujników.
- **Częstotliwość wymaganych czynności konserwacyjnych (odkamieniania) zależy od twardości i stopnia zanieczyszczenia wykorzystywanej wody; im twardsza jest woda, tym częściej należy przeprowadzać odkamienianie.**
- Należy utrzymywać urządzenie z dala od wody.

WSKAZÓWKI DOTYCZĄCE INSTALACJI

- **Podczas wykorzystywania urządzenia należy umieścić je co najmniej 2 m od urządzeń wykorzystujących fale elektromagnetyczne, takich jak telewizory czy odbiorniki radiowe, aby uniknąć zakłóceń elektrycznych.**
- **Należy unikać miejsc w których czujniki są wystawione na bezpośrednie działanie wiatru.**
W przeciwnym wypadku urządzenie może nie działać poprawnie.
- **Należy unikać miejsc, w których meble, tkaniny lub inne elementy mogą wejść w kontakt z wlotem/wylotem powietrza, a tym samym zablokować jego pobieranie lub wydmuchiwanie.**
- **Należy unikać miejsc, w których może występować skraplanie pary wodnej lub mogą występować znaczne zmiany temperatur. Odpowiednie warunki to temperatura w zakresie 5 – 35 °C.**
- **Należy umieścić urządzenie na stabilnej powierzchni z zapewnieniem odpowiedniej cyrkulacji powietrza.**
W przypadku umieszczenia urządzenia na grubym dywanie może ono lekko wibrować.
Należy umieścić urządzenie na równej powierzchni, aby zapobiec wyciekowi wody ze zbiornika wody i/lub pojemnika nawilżacza.
- **Należy unikać miejsc, w których powstaje tłusty lub oleisty dym.**
Skutkiem tego mogą być pęknięcia powierzchni urządzenia, lub awaria czujników.
- **Należy umieścić urządzenie około 30 cm od ściany, aby zapewnić odpowiedni przepływ powietrza.**
Ściana znajdująca się bezpośrednio za wylotem powietrza może stać się z czasem zabrudzona. Podczas używania urządzenia przez długi czas w jednym miejscu należy okresowo czyścić ścianę i chronić ją za pomocą arkusza folii itp., aby zapobiegać jej zabrudzeniu.

WSKAZÓWKI DOTYCZĄCE OBSŁUGI FILTRÓW

- Należy stosować się do wskazówek zawartych w niniejszej instrukcji, aby poprawnie czyścić i konserwować filtry.

NAZWY CZĘŚCI

PRZÓD / TYŁ

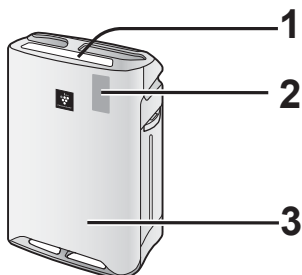

1	Wyświetlacz jednostki głównej (Patrz strona P-5)
2	Monitor przedni
3	Jednostka główna

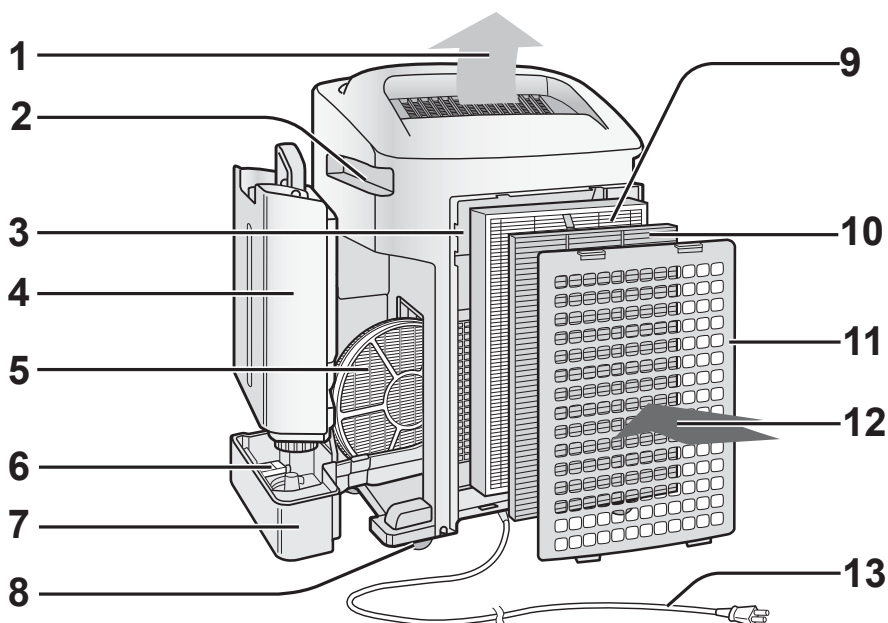

(Kształt wtyczki zależy od kraju.)

1	Wylot powietrza	6	Pływak
2	Uchwyt (2 lokalizacje)	7	Pojemnik nawilzacza
3	Czujnik (wewnętrzny) • Czujnik kurzu • Czujnik temperatury/wilgotności • Czujnik zapachów (TYLKO KC-A60EA•KC-A50EA)	8	Nóżka (4 lokalizacje)
		9	Filtr HEPA (biały)
		10	Filtr dezodoryzujący (czarny)
4	Zbiornik wody	11	Panel tylny (filtr wstępny)
5	Filtr nawilżający	12	Wlot powietrza
		13	Kabel zasilający / wtyczka

ZAŁĄCZONE

- Instrukcja obsługi
- Stopka  x4

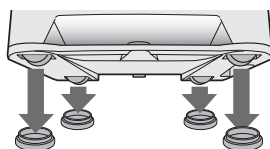

WYŚWIETLACZ JEDNOSTKI GŁÓWNEJ

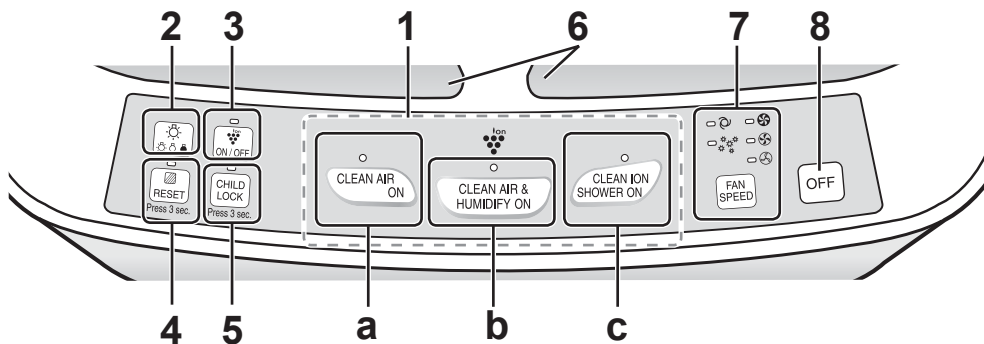

1	Przycisk WŁĄCZNIKA	
a	Przycisk trybu CLEAN AIR (OCZYSZCZANIA POWIETRZA) / KONTROLKA (zielona)	
b	Przycisk trybu CLEAN AIR & HUMIDIFY (OCZYSZCZANIA I NAWILŻANIA POWIETRZA) / KONTROLKA (zielona)	
c	Przycisk trybu CLEAN ION SHOWER (STRUMIENIA CZYSTYCH JONÓW) / KONTROLKA (zielona)	
2	Przycisk STEROWANIA OŚWIETLENIEM	5 Przycisk CHILD LOCK (BLOKADY RODZICIELSKIEJ)/KONTROLKA (zielona)
3	Przycisk WŁ./WYŁ. generatora jonów Plasmacluster / KONTROLKA (zielona)	6 Znak Plasmacluster
4	Przycisk RESETOWANIA FILTRÓW / KONTROLKA (czerwona)	7 Przycisk FAN SPEED (PRĘDKOŚCI WENTYLATORA) / KONTROLKA (zielona)
		8 Przycisk WYŁĄCZNIKA

SCHEMAT POGLĄDOWY

Monitor wilgotności

Wskazuje przybliżony poziom wilgotności w pomieszczeniu. Ustawienie wilgotności nie może być regulowane.

60

HUMIDITY



Monitor zapachu*

Wskazuje intensywność zapachu w pomieszczeniu za pomocą 3 poziomów koloru.

zielony

czerwony

Slaby

Silny

* TYLKO KC-A60EU, KC-A50EU

Kontrolka nawilżania

zielona..... Nawilżanie WŁĄCZONE

wyłączona..... Nawilżanie WYŁĄCZONE

czerwona Należy uzupełnić wodę (miga)

Monitor kurzu

Wskazuje czystość powietrza w pomieszczeniu za pomocą 5 poziomów koloru.

Czyste

zielony

Zanieczyszczone czerwony



INSTALACJA FILTRA

1

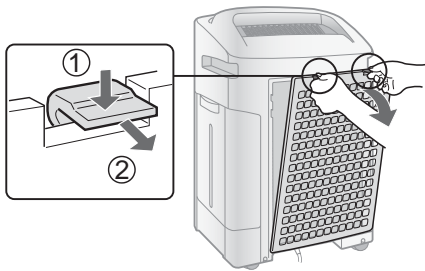

Należy zdemontować panel tylny.

2

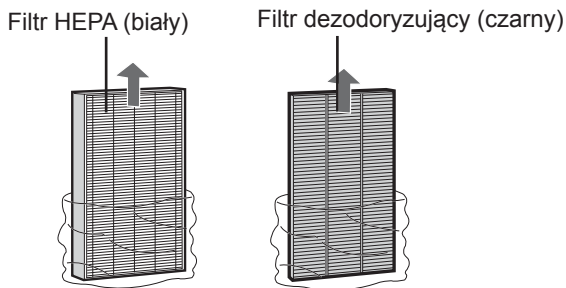

Filtr HEPA (biały)

Filtr dezodoryzujący (czarny)

Należy wyjąć filtry z torebki plastikowej.

3

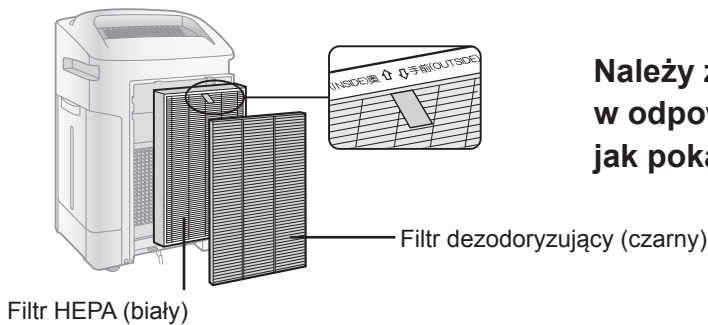

Filtr HEPA (biały)

Filtr dezodoryzujący (czarny)

Należy zainstalować filtry w odpowiedniej kolejności, tak jak pokazano.

4

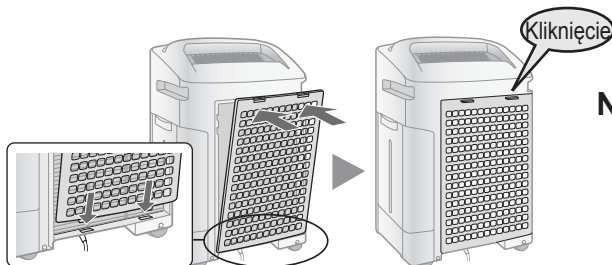

Należy zainstalować panel tylny.

5

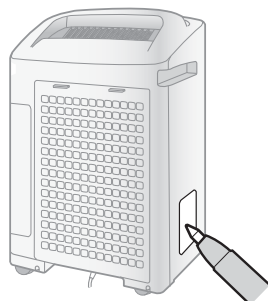

Należy wpisać datę rozpoczęcia użytkowania na etykiecie z datą.

UZUPEŁNIANIE ZBIORNIKA WODY

Podczas używania trybu oczyszczania i nawilżania powietrza lub trybu strumienia czystych jonów.

1

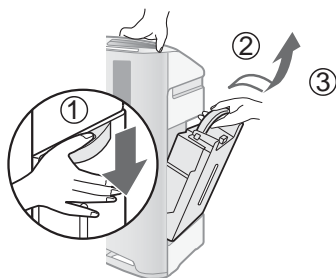

Należy zdemontować zbiornik wody.

2

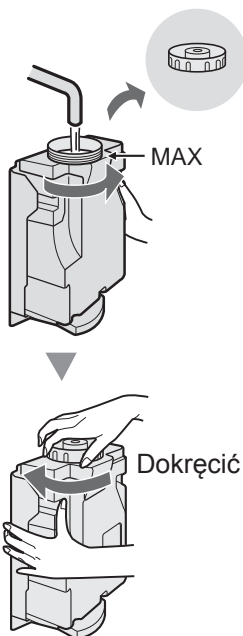

Należy napełnić zbiornik wody wodą z kranu.

OSTRZEŻENIE

- Należy upewnić się, że nie nastąpił wyciek wody.
- Należy wytrzeć nadmiar wody z zewnętrznej strony zbiornika wody.
- Podczas przenoszenia zbiornika wody należy trzymać go oburącz w taki sposób, aby otwarta część zbiornika wody była skierowana ku górze.

3

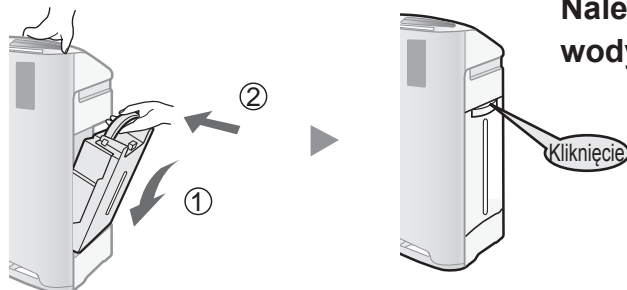

Należy zainstalować zbiornik wody.

OSTRZEŻENIE

- Nie należy wystawiać urządzenia na działanie wody. W przeciwnym wypadku może dojść do zwarcia i/lub porażenia prądem elektrycznym.
- Nie należy używać gorącej wody (40 °C), środków chemicznych, substancji aromatycznych, brudnej wody, ani innych szkodliwych substancji, w przeciwnym wypadku może dojść do deformacji i/lub awarii.
- Należy używać tylko świeżej wody z kranu. Użycie wody z innych źródeł może przyspieszać rozwój pleśni, grzybów i/lub bakterii.

OCZYSZCZANIE I NAWILŻANIE POWIETRZA

Stosowane do szybkiego oczyszczenia powietrza, ograniczenia zapachów i nawilżenia powietrza.

URUCHOMIENIE



- Należy wybrać żądaną prędkość wentylatora. (Patrz strona. P-9)
- Jeśli kabel zasilający urządzenia nie został odłączony od sieci energetycznej, urządzenie rozpoczyna pracę w trybie, w którym znajdowało się poprzednio.

UWAGA

- Należy uzupełnić zbiornik wody. (Patrz strona. P-7)
- Jeśli zbiornik wody jest pusty, urządzenie pracuje w trybie „OCZYSZCZANIA POWIETRZA” a wskaźnik  miga (na czerwono).

ZATRZYMANIE



Informacje o automatycznym nawilżaniu

Czujniki temperatury/wilgotności automatycznie wykrywają i regulują poziom wilgotności odpowiednio do zmian temperatury w pomieszczeniu. W zależności od rozmiaru i wilgotności pomieszczenia, wilgotność może nie osiągnąć 55~65 %. W takich przypadkach zaleca się użycie trybu OCZYSZCZANIA I NAWILŻANIA POWIETRZA/MAKSYMALNEGO.

Temperatura	Wilgotność
~18 °C	65 %
18 °C~24 °C	60 %
24 °C~	55 %

OCZYSZCZANIE POWIETRZA

Wykorzystywane, jeśli nie jest wymagane dodatkowe nawilżanie.

URUCHOMIENIE



- Należy wybrać żądaną prędkość wentylatora. (Patrz strona. P-9)
- Jeśli kabel zasilający urządzenia nie został odłączony od sieci energetycznej, urządzenie rozpoczyna pracę w trybie, w którym znajdowało się poprzednio.

ZATRZYMANIE





STRUMIEŃ CZYSTYCH JONÓW

Uwalnia jony Plasmacluster o wysokim stężeniu i wywołuje silny przepływ powietrza przez 60 minut.

URUCHOMIENIE



UWAGA

- Jeśli „generator jonów Plasmacluster ” jest **WYŁĄCZONA**, oznacza to, że nie nastąpi uwolnienie jonów Plasmacluster.
- Po zakończeniu pracy urządzenie powróci do poprzedniego trybu pracy. Podczas tego trybu można dokonać zmiany na inny tryb oraz .

PRĘDKOŚĆ WENTYLATORA

Pozwala wybrać żądaną prędkość wentylatora.



UWAGA

AUTO 

Prędkość wentylatora jest przełączana automatycznie (pomiędzy WYSOKĄ a NISKĄ) w zależności od ilości zanieczyszczeń w powietrzu. Czujniki wykrywają ilość zanieczyszczeń w powietrzu dla zapewnienia wydajnego oczyszczania.

PYŁKI



Urządzenie będzie pracować przy prędkości wysokiej przez 10 minut, a następnie będzie przełączać się pomiędzy prędkością średnią i wysoką.

10 minut: Wysoka prędkość wentylatora
20 minut: Średnia prędkość wentylatora
20 minut: Wysoka prędkość wentylatora

WŁ./WYŁ. FUNKCJI PLASMACLUSTER

Jeśli funkcja Plasmacluster jest **WYŁĄCZONA**, podświetla się kontrolka i kontrolka Plasmacluster.

WŁĄCZONA

WYŁĄCZONA

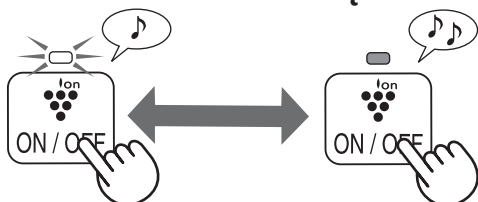



WSKAŹNIK FILTRA

Kontrolka zaświeci się po około 720 godzinach. (30 dni × 24 godziny = 720 godzin)



Press 3 sec.

co najmniej 3 sekundy

Poniżej znajduje się przypomnienie o konieczności wykonywania czynności konserwacyjnych na wybranych częściach, Po wykonaniu czynności konserwacyjnych należy zresetować wskaźnik filtra. (Patrz strona. P-12)

WSKAŹNIK OBSŁUGI

- Wskaźnik filtra świeci się.

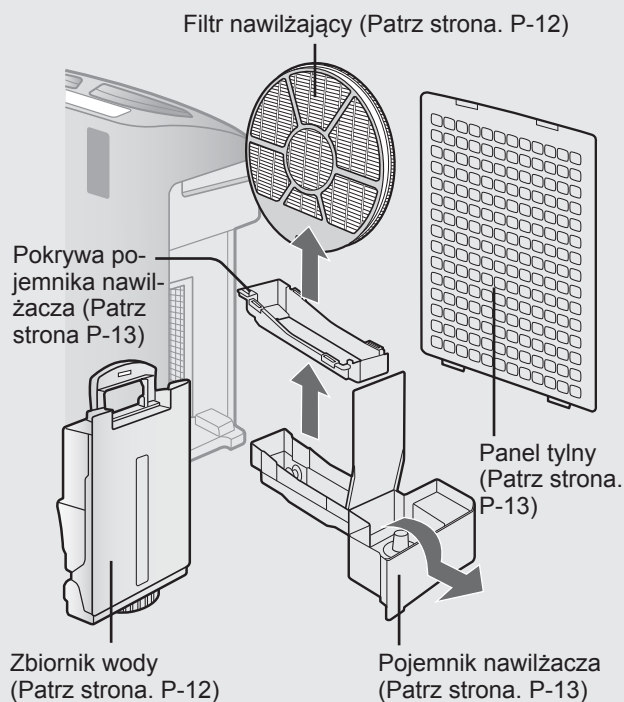

- Zauważalny jest nieprzyjemny zapach z wylotu powietrza.
- Wydajność filtra wydaje się niska i/lub utrzymuje się zapach.

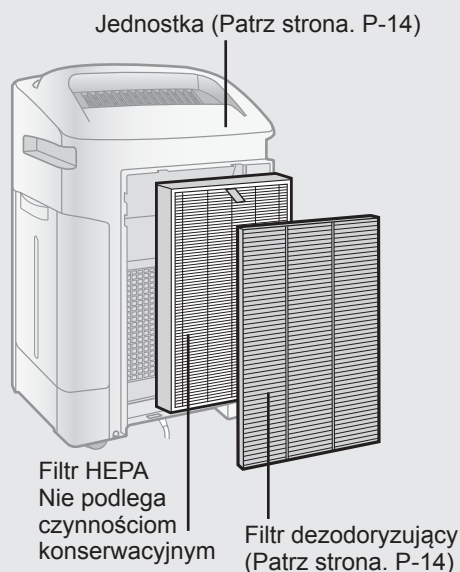

DEINSTALACJA NAWILŻACZA

Po konserwacji należy dokładnie zamontować odpowiednie części

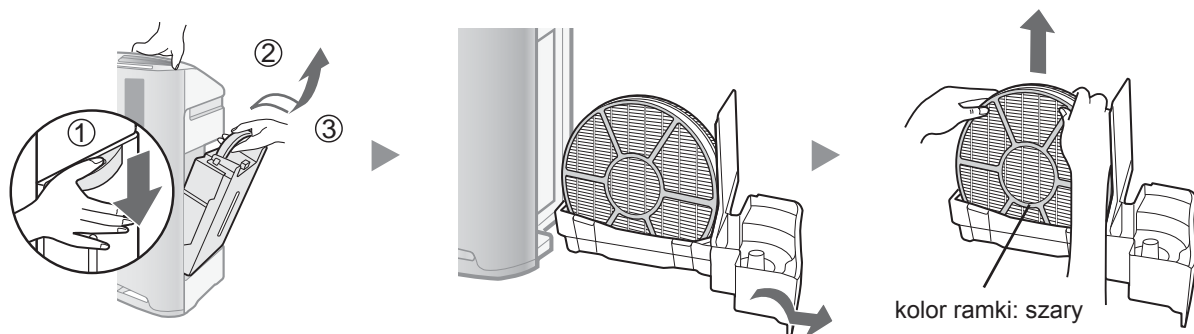



ZBIORNIK WODY

Należy spłukać wnętrze zbiornika niewielką ilością wody.

OSTRZEŻENIE

- Nie należy potrząsać zbiornikiem trzymając go za uchwyty do przenoszenia.

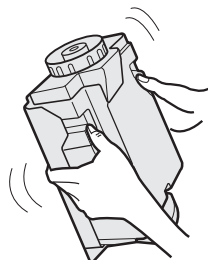

UWAGA

W przypadku uciążliwych zabrudzeń...

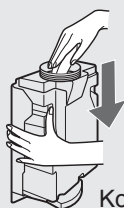

Korek zbiornika

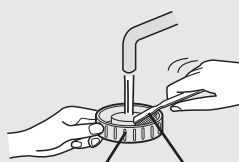

Szczoteczka do zębów

Należy wyczyścić wnętrze zbiornika wody miękką gąbką, a korek zbiornika bawełnianym wacikiem lub szczoteczką do zębów.

FILTR NAWILŻAJĄCY

Spłukać dużą ilością wody.

OSTRZEŻENIE

- Nie należy wyjmować filtra nawilżającego z ramki filtra.
- Należy unikać rozlewania wody z pojemnika nawilżacza.

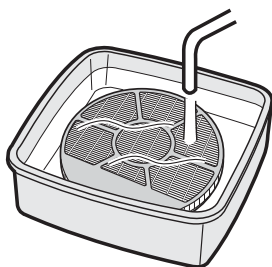

UWAGA

W przypadku uciążliwych zabrudzeń...

1. Należy zanurzyć w roztworze wody ze środkiem odkamieniającym przez około 30 minut.

OSTRZEŻENIE W przypadku stosowania soku z cytryny należy wydłużyć czas zanurzenia.

2. Należy zmyć środek odkamieniający dużą ilością wody.

Roztwór odkamieniający

- Kwasek cytrynowy (dostępny w niektórych drogeriach)
- 100% butelkowany sok cytrynowy bez miąższu.

<W przypadku stosowania kwasu cytrynowego>

2 ½ szklanki wody

dobrze wymieszać!



3 łyżeczki do herbaty

<W przypadku stosowania soku z cytryny>

3 szklanki wody

dobrze wymieszać!



¼ szklanki

Należy upewnić się, że wyjęto wtyczkę z gniazdka elektrycznego.

POJEMNIK NAWILŻACZA I POKRYWA

1. Należy zdemontować pokrywę pojemnika nawilżacza.
2. Należy spłukać wnętrze pojemnika nawilżacza i pokrywę pojemnika nawilżacza z użyciem szczoteczki do zębów.

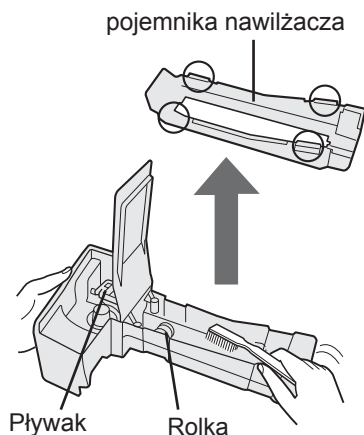

OSTRZEŻENIE

- Nie należy demontować pływaka ani rolki.
- Jeśli pływak i/lub rolka zostaną zdemontowane. (Patrz strona. P-17)

UWAGA

W przypadku uciążliwych zabrudzeń...

POJEMNIK

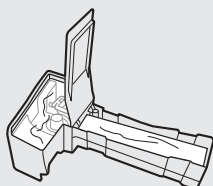

1. Napełnić pojemnik do połowy wodą.
2. Dodać niewielką ilość detergentu kuchennego.
3. Zanurzyć na 30 minut.
4. Spłukać detergent kuchenny czystą wodą.

POKRYWA

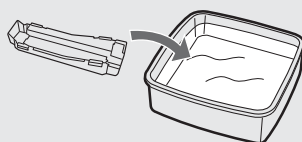

1. Zanurzyć w wodzie z niewielką ilością detergentu kuchennego na około 30 minut.
2. Spłukać detergent kuchenny czystą wodą.

Wyczyścić trudno dostępne części bawełnianym wacikiem lub szczotką do zębów.

OSTRZEŻENIE

NIE NALEŻY używać detergentów pokazanych na stronie P-14.

W przeciwnym razie może dojść do deformacji, zmatowienia lub spękania (co może doprowadzić do powstawania wycieków)

PANEL TYLNY

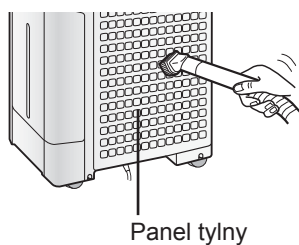

Delikatnie usunąć kurz za pomocą końcówki odkurzacza lub podobnego narzędzia.

UWAGA

W przypadku uciążliwych zabrudzeń...

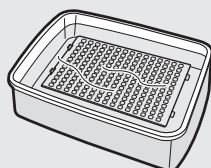

1. Należy zanurzyć w wodzie z detergentem kuchennym przez około 10 minut.

OSTRZEŻENIE

NIE NALEŻY mocno szorować panelu tylnego.

2. Spłukać detergent kuchenny czystą wodą.
3. Należy całkowicie wysuszyć filtr w dobrze wentylowanym miejscu.

CZYSZCZENIE I KONSERWACJA

FILTR DEZODORYZUJĄCY

**MYĆ WYŁĄCZNIE RĘCZNIE!
NIE SZUSZYĆ W SUSZARKACH DO UBRAŃ!**

1

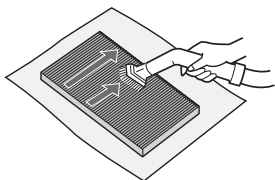

Usunąć kurz znajdujący się na FILTRZE DEZODORYZUJĄCYM.

2

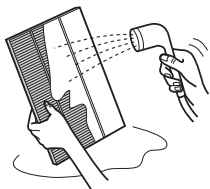

Splukać FILTR DEZODORYZUJĄCY wodą.

OSTRZEŻENIE

- Podczas zmywania filtra po raz pierwszy, spłukiwana woda może barwić się na brązowo. Nie ma to wpływu na wydajność filtra dezodoryzującego.
- Należy unikać zginania i zgniatania filtra podczas jego mycia.

3

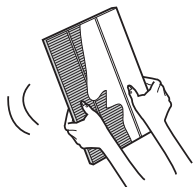

Należy usunąć tyle wilgoci, ile możliwe.

4

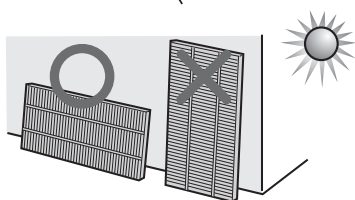

Należy całkowicie wysuszyć filtr w dobrze wentylowanym miejscu. Jeśli to możliwe, należy suszyć na zewnątrz pomieszczeń.

(wyschnięcie trwa około 6 godzin)

OSTRZEŻENIE

- Należy unikać suszenia filtra przy złej pogodzie (tj. podczas deszczu lub niskich temperatur).
- Nie dopuścić do zamarznięcia filtra.
- Jeśli filtr jest suszony wewnątrz pomieszczeń, należy przedsięwziąć odpowiednie środki ostrożności, np. w postaci rozłożonych na podłodze ręczników, aby nie dopuścić do zniszczenia podłogi.

JEDNOSTKA

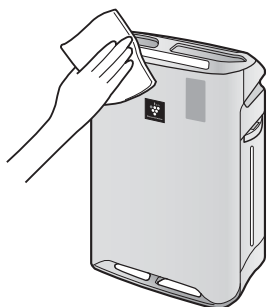

Należy wytrzeć suchą, miękką szmatką.

OSTRZEŻENIE

- **Nie należy używać płynów lotnych**
Rozpuszczalniki na bazie benzyny, zmywacze do paznokci mogą uszkodzić powierzchnię.
- **Nie należy używać detergentów**
Składniki detergentów mogą doprowadzić do uszkodzenia urządzenia.

WYMIANA FILTRA

Czas wymiany

Długość życia filtra różni się w zależności od środowiska pomieszczenia, wykorzystywania i lokalizacji urządzenia. Jeśli zapylenie lub zapachy utrzymują się, należy wymienić filtr.

(Patrz „Przeczytaj przed korzystaniem ze swojego nowozakupionego oczyszczacza powietrza”)

Poniższe okresy żywotności filtra i okresy wymiany bazują na warunkach, na które składa się wypalanie 5 papierosów dziennie, a moc wyłapywania kurzu/dezodoryzacji jest zmniejszona do połowy w porównaniu z nowym filtrem.

Zaleca się częstsze wymienianie filtrów, jeśli produkt jest używany w warunkach znacznie cięższych niż normalne użytkowanie domowe.

- | | |
|-------------------------|--------------------------|
| • Filtr HEPA | Około 10 lat po otwarciu |
| • Filtr dezodoryzujący* | Około 10 lat po otwarciu |
| • Filtr nawilżający | Około 10 lat po otwarciu |

* Zmywalny filtr dezodoryzujący może być używany wielokrotnie po umyciu, lub może być wymieniony.

Model filtra zamiennego

Przed zakupem filtra zamiennego należy skontaktować się ze swoim sprzedawcą.

MODEL OCZYSZCZACZA POWIETRZA	MODEL FILTRA ZAMIENNEGO		
	Filtr HEPA: 1 jednostka	Filtr dezodoryzujący: 1 jednostka	Filtr nawilżający: 1 jednostka
KC-A40EU	FZ-A41HFR	FZ-A41DFR	FZ-A61MFR
KC-A50EU	FZ-A51HFR	FZ-A51DFR	
KC-A60EU	FZ-A61HFR	FZ-A61DFR	

Filtr nawilżający

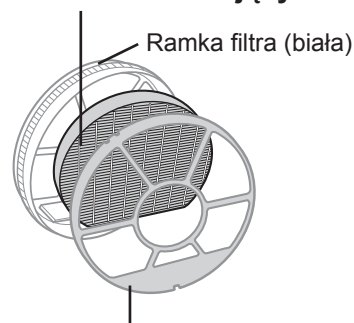

Ramka filtra (szara)

UWAGA

Należy użyć etykiety z datą w charakterze przypomnienia o następnej wymianie.

Utylizacja filtrów

Należy utylizować zużyte filtry zgodnie z miejscowymi przepisami i regulacjami.

Materiał filtra HEPA:

- Filtr: Polipropylen
- Ramka: Poliester

Materiał filtra dezodoryzującego:

- Dezodoryzator: Węgiel aktywowany
- Filtr: Poliester, rayon

Materiał filtra nawilżającego:

- Filtr: Rayon, poliester

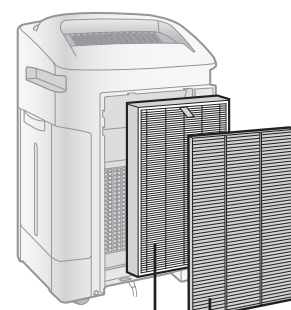

Filtr HEPA

Filtr dezodoryzujący

ROZWIĄZYWANIE PROBLEMÓW

Przed skontaktowaniem się z serwisem zapoznaj się z poniższą tabelą poświęconą rozwiązywaniu problemów, ponieważ problem nie musi oznaczać usterki.

OBJAW	ZALECENIE (brak konieczności naprawy)
Zapachy i dym nie są usuwane.	<ul style="list-style-type: none">• Wyczyść lub wymień filtry, jeśli wydają się mocno zabrudzone. (Patrz strony. P-11, P-12, P-14)
Przedni monitor jest podświetlony na zielono nawet gdy powietrze nie jest czyste.	<ul style="list-style-type: none">• Powietrze mogło nie być czyste w momencie podłączenia urządzenia. Odłącz urządzenie, odczekaj jedną minutę, a następnie podłącz urządzenie ponownie.
Przedni monitor jest podświetlony na pomarańczowo lub czerwono nawet gdy powietrze jest czyste.	<ul style="list-style-type: none">• Praca czujnika kurzu jest zakłócana, jeśli jego otwory są brudne lub pozatykane. Delikatnie wyczyść czujniki kurzu. (Patrz strona. P-4)
Z urządzenia słychać stuki i trzaski	<ul style="list-style-type: none">• Z urządzenia mogą być słyszalne stuki i trzaski w momencie, gdy generuje ono jony.
Wydmuchiwane powietrze ma zapach.	<ul style="list-style-type: none">• Sprawdź, czy filtry nie są mocno zabrudzone.• Wyczyść lub wymień filtry.• Oczyszczacz powietrza z technologią Plasmacluster emituje niewielkie ilości ozonu, które mogą pachnieć.
Urządzenie nie pracuje gdy w powietrzu unosi się dym papierosowy.	<ul style="list-style-type: none">• Czy urządzenie jest zainstalowane w miejscu, w którym czujniki mogą mieć trudności z wykryciem dymu papierosowego?• Czy otwory czujników kurzu są zablokowane lub zatkane? (Jeśli tak, należy wyczyścić te otwory.) (Patrz strona. P-4)
Kontrolka wskaźnika filtra świeci się.	<ul style="list-style-type: none">• Po wymianie filtrów należy podłączyć kabel zasilający do gniazdka elektrycznego, a następnie nacisnąć przycisk resetowania filtra. (Patrz strona. P-11)
Przedni monitor jest wyłączony.	<ul style="list-style-type: none">• Sprawdź, czy nie jest wybrany tryb WYŁĄCZENIA podświetlenia. Jeśli tak jest, naciśnij przycisk sterowania oświetleniem, aby aktywować podświetlenie kontrolki. (Patrz strona. P-10)
Kontrolka zbiornika na wodę nie podświetla się, jeśli zbiornik jest pusty.	<ul style="list-style-type: none">• Sprawdź, czy pływak styropianowy nie jest zabrudzony. Wyczyść pojemnik nawilżacza. Upewnij się, że urządzenie jest zainstalowane na wypoziomowanej powierzchni.
Poziom wody w zbiorniku nie zmniejsza się, lub zmniejsza się powoli.	<ul style="list-style-type: none">• Sprawdź, czy pojemnik nawilżacza i zbiornik wody są zainstalowane poprawnie. Sprawdź Filtr nawilżający.• Wyczyść lub wymień filtr, jeśli jest mocno zabrudzony. (Patrz strony. P-14 i P-15).
Kontrolki przedniego monitora często zmieniają kolor.	<ul style="list-style-type: none">• Kontrolki przedniego monitora zmieniają kolory automatycznie, jeśli czujniki kurzu i zapachu wykrywają zanieczyszczenia powietrza.

OBJAW	ZALECENIE (brak konieczności naprawy)
<p>Jeśli pływak/rolka zostały zdemonstowane.</p> <div data-bbox="120 343 1251 917" style="border: 1px dashed black; padding: 10px;"> <div style="display: flex; justify-content: space-between;"> <div style="width: 45%;"> <p>PŁYWAK</p> <ol style="list-style-type: none"> Należy włożyć pływak pod tę wypustkę. Należy włożyć wypustkę pływaka do otworu. Należy włożyć wypustkę z drugiej strony pływaka do otworu. <p style="text-align: center;">Widok w przekroju</p> </div> <div style="width: 45%;"> <p>ROLKA</p> <p>Należy zamocować rolkę w pojemniku od strony bocznej.</p> <div style="border: 1px solid black; padding: 5px; margin-top: 10px;"> <p>UWAGA</p> <p>Należy sprawdzić kierunek rolki.</p> </div> </div> </div> </div>	<ul style="list-style-type: none"> Należy zainstalować rolkę/pływak zgodnie z poniższą procedurą.
<p>AUTO RESTART</p> <p>Po awarii zasilania praca wznawiana jest automatycznie po przywróceniu zasilania.</p>	<p>Można ustawić funkcję automatycznego restartu.</p> <ul style="list-style-type: none"> Nawet gdy zostanie wyciągnięta wtyczka, lub aktywuje się bezpiecznik podczas pracy urządzenia, po przywróceniu zasilania jego praca jest wznawiana w poprzednim trybie pracy i przy poprzednich ustawieniach. <div data-bbox="120 1225 1251 1646" style="border: 1px dashed black; padding: 10px;"> <div style="display: flex; justify-content: space-between;"> <div style="width: 45%;"> <p>WŁĄCZENIE (przy WYŁĄCZONYM urządzeniu)</p> <p>(jednocześnie przez co najmniej 3 sekundy)</p> </div> <div style="width: 45%;"> <p>ANULOWANIE (przy WYŁĄCZONYM urządzeniu)</p> <p>(jednocześnie przez co najmniej 3 sekundy)</p> </div> </div> <p style="text-align: center;">Jeśli kontrolka , , świeci się przez 10 sekund, proces ustawiania został zakończony.</p> </div>

ROZWIĄZYWANIE PROBLEMÓW

SYGNALIZACJA BŁĘDÓW

Jeśli błąd wystąpi ponownie należy skontaktować się z Centrum serwisowym firmy Sharp.

WSKAZANIE CYFROWE	WSKAZANIE KONTROLEK	SZCZEGÓŁY DOTYCZĄCE BŁĘDU	ZALECENIE
E2	Miganie kontrolki Oczyszczania i nawilżania powietrza.	Nieprawidłowe działanie filtra nawilżającego.	Sprawdź, czy filtr nawilżający, pojemnik nawilżacza i zbiornik wody są poprawnie zainstalowane, i WŁĄCZ zasilanie ponownie.
C1	Miganie kontrolki prędkości wentylatora '⊕'.	Nieprawidłowe działanie silnika wentylatora.	WYŁĄCZ zasilanie, aby wykasować wyświetlanie błędu, odczekaj jedną minutę i WŁĄCZ zasilanie.
C3	-	Nieprawidłowe działanie czujnika temperatury-wilgotności.	Odłącz urządzenie, odczekaj jedną minutę, a następnie podłącz urządzenie ponownie.
C4	-		
C5	Miganie kontrolki strumienia czystych jonów.	Problem na płycie głównej.	
C6	Miganie kontrolki oczyszczania powietrza.		
C7	Miganie kontrolki prędkości wentylatora '⊕'.		
C8	Miganie kontrolki prędkości wentylatora '⊕'.		

SPECYFIKACJE

Model	KC-A60EU			KC-A50EU			KC-A40EU		
Źródło zasilania	220 ~ 240 V 50/60 Hz								
Prędkość wentylatora	MAKSYMALNA;	ŚREDNIA;	NISKA	MAKSYMALNA;	ŚREDNIA;	NISKA	MAKSYMALNA;	ŚREDNIA;	NISKA
OCZYSZ-	396	270	84	306	216	60	216	168	48
CZANIE PO-	60	22	5,3	42	18	4,3	25	15	4
WIETRZA	49	40	19	49	41	16	46	40	16
OCZYSZ-	366	270	120	288	216	90	180	144	60
CZANIE I NA-	44	24	9	36	20	7,4	19	13	6,8
WILŻANIE	47	40	24	47	41	23	42	35	20
POWIETRZA	730	600	300	600	500	250	450	400	200
Zalecany rozmiar pomieszczenia (m ²)*2	~48								
Zalecany rozmiar pomieszczenia przy wysokim stężeniu jonów Plasmacuster (m ²)*3	~35								
Pojemność zbiornika wody (l)	4,0								
Czujniki	Kurzu/Zapachu/Temperatury i wilgotności								
Typ filtra	HEPA z kontrolą mikroobów *4								
Długość kabla (m)	Zmywalny dezodoryzujący 2,0								
Wymiary (mm)	416 (szer.) x 295 (gt.) x 643 (Wys.)			399 (szer.) x 273 (gt.) x 603 (Wys.)			382 (szer.) x 242 (gt.) x 570 (Wys.)		
Masa (kg)	11,0			9,2			8,1		

*1 • Wartość nawilżania zmienia się zgodnie z wewnętrzną i zewnętrzną temperaturą powietrza i wilgotnością.

Wartość nawilżania zwiększa się wraz ze wzrostem temperatury i spadkiem wilgotności.

Wartość nawilżania zmniejsza się wraz ze spadkiem temperatury i wzrostem wilgotności.

• Warunki pomiaru: 20 °C, 30 % wilgotności (JEM1426)

*2 • Zalecany rozmiar pomieszczenia jest odpowiedni dla pracy urządzenia przy maksymalnej pracy wentylatora.

• Zalecany rozmiar pomieszczenia oznacza przesterżnię, w której określona ilość cząsteczek kurzu może zostać usunięta w ciągu 30 minut.

*3 • Rozmiar pomieszczenia, w którym można zmierzyć około 7000 jonów na centymetr sześcienny w środku pomieszczenia (na wysokości około 1,2 metra od podłogi), jeśli produkt jest umieszczony przy ścianie przy średnim trybie pracy.

*4 • Filtr usuwa ponad 99,97% cząsteczek kurzu o rozmiarze od 0,3 mikrona. (JEM1467)

Moc w trybie czuwania

Jeśli wtyczka kabla zasilającego jest podłączona do gniazdka elektrycznego, urządzenie w trybie czuwania pobiera około 0,9 W energii do zasilania obwodów elektrycznych.

Dla oszczędzania energii należy odłączyć urządzenie od sieci elektrycznej, jeśli jest ono używane.



Uwaga: Zakupiony produkt oznaczony jest niniejszym symbolem. Oznacza on, że zużyte produkty elektryczne i elektroniczne nie powinny być mieszane z odpadami gospodarczymi. Prowadzony jest specjalny program odbierania takich produktów.

A. Informacje dla użytkownika dotyczące utylizacji (prywatne gospodarstwa domowe)

1. Na terenie Unii Europejskiej

Uwaga: Nie wyrzucać sprzętu tego typu do zwykłego kosza na śmieci!

Zużyty sprzęt elektryczny i elektroniczny stanowi odrębną kategorię odpadów, która zgodnie z prawem wymaga właściwego postępowania, odzysku i recyklingu.

Wskutek implementacji ww. praw w państwach członkowskich gospodarstwa domowe na terenie Unii Europejskiej mogą bezpłatnie zwrócić używany sprzęt elektryczny i elektroniczny do odpowiednich zakładów zbierających tego typu odpady*. W niektórych krajach* lokalny sprzedawca może bezpłatnie odebrać zużyty sprzęt przy zakupie nowego produktu podobnego typu.

*) W celu uzyskania dodatkowych informacji należy skontaktować się z lokalnymi władzami.

Jeśli zużyty sprzęt elektryczny lub elektroniczny wyposażony jest w baterie lub akumulatory należy je uprzednio usunąć odrębnie zgodnie z lokalnymi przepisami.

Utylizacja produktu we właściwy sposób pomoże zapewnić, że odpady zostaną poddane przetworzeniu, odzyskowi i recyklingowi, co pozwala wyeliminować negatywne oddziaływanie na środowisko naturalne i zdrowie, które w przeciwnym razie miałyby miejsce wskutek niewłaściwego przetwarzania odpadów.

2. Kraje poza Unią Europejską

W przypadku utylizacji produktu należy skontaktować się z lokalnymi władzami w celu uzyskania informacji na temat prawidłowej utylizacji.

Szwajcaria: Zużyte sprzęty elektryczne i elektroniczne można bezpłatnie zwrócić do sprzedawcy bez konieczności zakupu nowego sprzętu. Adresy punktów odbioru zużytego sprzętu dostępne są na stronie www.swico.ch lub www.sens.ch.

B. Informacje dotyczące utylizacji dla użytkowników biznesowych.

1. Na terenie Unii Europejskiej

W przypadku gdy produkt stosowany w celach biznesowych przeznaczony jest do utylizacji:

Należy skontaktować się z lokalnym przedstawicielem firmy SHARP, który udzieli informacji na temat możliwości odbioru produktu. Użytkownik może ponieść koszty zwrotu i recyklingu. Niewielkie produkty (w niedużej liczbie) mogą być odebrane przez punkty zbioru odpadów.

Hiszpania: Należy skontaktować się z punktem odbioru lub lokalnymi władzami odnośnie odbioru zużytych produktów.

2. Kraje poza Unią Europejską

W przypadku utylizacji produktu należy skontaktować się z lokalnymi władzami w celu uzyskania informacji na temat prawidłowej utylizacji.



Instrukcja pobrana ze strony lifeplanet.pl