

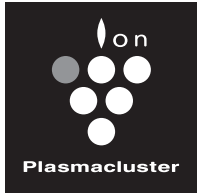

Air Purifier



“Plasmacluster” and “Device of a cluster of grapes” are trademarks of Sharp Corporation.

High-Density 7000*

EN Operation manual

DE Bedienungsanleitung

FR Manuel d'utilisation

NL Bedieningshandleiding

PL Instrukcja obsługi

ES Manual de funcionamiento

SE Bruksanvisning

DK Brugsanvisning

* The number in this technology mark indicates an approximate number of ions supplied into air of 1 cm³, which is measured around the center of a room with the “high-density Plasmacluster 7000” applicable floor area (at 1.2 m height above the floor) at the medium wind volume in humidifying & air purifying mode, or in air purifying mode, when a humidifier/air purifier or an air purifier using the high-density Plasmacluster ion evolving device is placed close to a wall. This product is equipped with a device corresponding to this capacity.

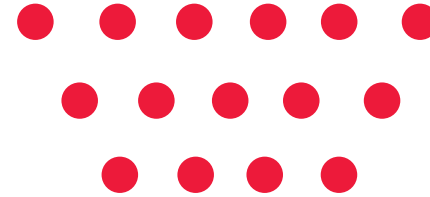

Air Purifier With Humidifying Function

KC-D60EU-W
KC-D50EU-W
KC-D40EU-W

For Life

Prosimy o przeczytanie poniższej informacji przed włączeniem nowego oczyszczacza powietrza

Oczyszczacz powietrza zasysa powietrze przez otwór wlotowy, przeprowadza je przez filtr wstępny, filtr pochłaniający przykre zapachy oraz filtr HEPA, a następnie wydmuchuje je przez otwór wylotowy z powrotem do pomieszczenia. W trakcie przepływu powietrza przez oczyszczacz filtr HEPA usuwa 99,97% drobin kurzu o rozmiarach rzędu 0,3 mikrona, a także wspomaga pochłanianie zapachów. Filtr usuwający zapachy stopniowo absorbuje cząsteczki będące źródłem zapachu

Niektóre składniki zapachu mogą być zatrzymane i oddawane z opóźnieniem przez filtry, co może prowadzić, że wydychanym powietrzu pojawi się dodatkowy zapach. W zależności od miejsca eksploatacji oczyszczacza, zwłaszcza w warunkach o wiele trudniejszych niż domowe, zapach ten może być o wiele silniejszy niż należałoby się tego spodziewać. Jeśli zapach ten się utrzymuje, oznacza to, że filtry są już zużyte i należy zakupić nowy zestaw filtrów.

UWAGA

- Opisywany oczyszczacz powietrza jest przeznaczony do usuwania z atmosfery w pomieszczeniu unoszących się drobin kurzu i cząstek będących źródłem zapachu, ale nie trujących gazów (np. tlenku węgla zawartego w dymie papierosowym). Jeśli w tym samym pomieszczeniu istnieją równocześnie źródła zapachu, oczyszczacz nie jest w stanie całkowicie usunąć zapachu z powietrza.

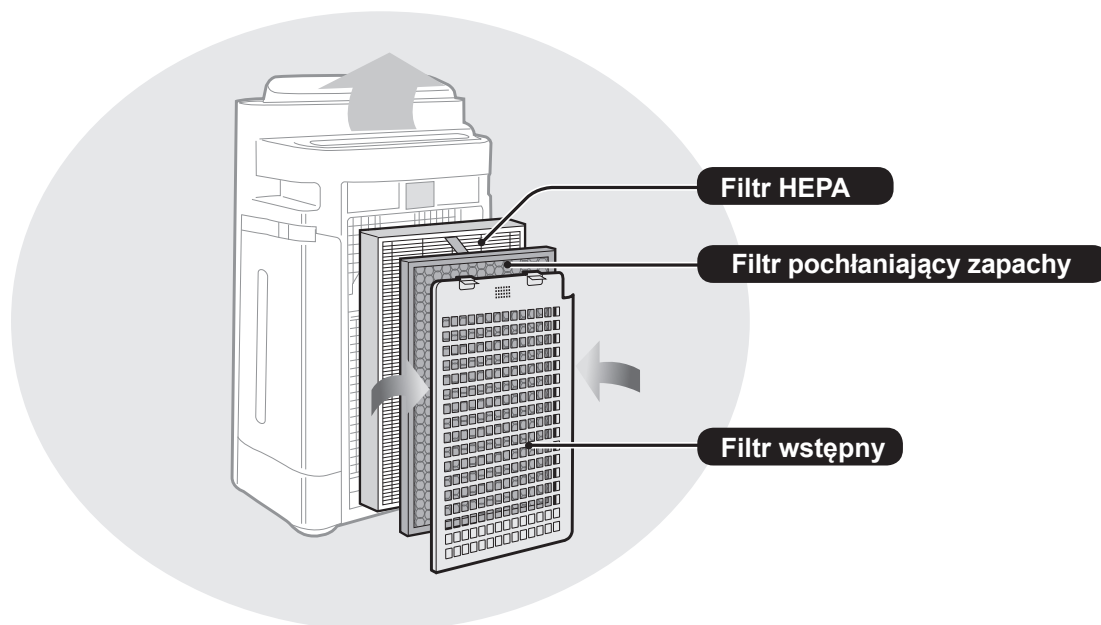

(Wspólne ilustracje przedstawiają model „KC-D60EU”.)

FUNKCJE

Unikalne połączenie technologii oczyszczania powietrza

Potrójny system filtrów + generator jonów Plasmacluster + nawilżacz

WYCHWYTUJE KURZ*

Filtr wstępny wychwytuje kurz i inne duże unoszące się w powietrzu cząsteczki.

ZMNIJSZA ILOŚĆ PRZYKRYCH ZAPACHÓW

Filtr pochłaniający przykre zapachy pochłania wiele powszechnie występujących w gospodarstwach domowych zapachów.

ZMNIJSZA ILOŚĆ PYŁKÓW I PLEŚNI*

Filtr HEPA zatrzymuje 99,97% cząsteczek o wielkości rzędu 0,3 mikrona.

ODŚWIEŻA

Jony Plasmacluster oczyszczają powietrze w sposób podobny do tego, jak ma to miejsce w środowisku naturalnym, gdzie emitowana jest jednakowa liczba jonów dodatnich i ujemnych.

NAWILŻA

* Gdy powietrze jest zasysane przez system filtrów.

System czujników w sposób ciągły monitoruje jakość powietrza automatycznie dostosowując tryb pracy do czystości i wilgotności powietrza.

SPIS TREŚCI

ŚRODKI OSTROŻNOŚCI	PL-2
• OSTRZEŻENIA	
• OSTRZEŻENIA DOTYCZĄCE OBSŁUGI	
• WSKAZÓWKI DOTYCZĄCE INSTALACJI	
• WSKAZÓWKI DOTYCZĄCE CZYSZCZENIA I KONSERWACJI FILTRÓW	
NAZWY CZĘŚCI	PL-5
• WIDOK OD PRZODU / OD TYŁU	
• PANEL STEROWANIA	
• SCHEMAT WYŚWIETLACZA	
PRZYGOTOWANIE DO PRACY	PL-7
• INSTALACJA FILTRÓW	
• NAPEŁNIANIE ZBIORNIKA WODĄ	
OBSŁUGA	PL-9
• TRYB OCZYSZCZANIA I NAWILŻANIA	
• TRYB OCZYSZCZANIA	
• TRYB CLEAN ION SHOWER	
• PRĘDKOŚĆ WENTYLATORA	
• WŁĄCZENIE/WYŁĄCZENIE TRYBU PLASMACLUSTER ION ON/OFF	
• ZABEZPIECZENIE PRZED DZIEĆMI	
PRZYPADNE FUNKCJE	PL-11
• REGULACJA JASNOŚCI WSKAŹNIKÓW	
• WŁĄCZNIK CZASOWY	
• WYŁĄCZNIK CZASOWY	
• REGULACJA CZUŁOŚCI CZUJNIKÓW	
CZYSZCZENIE I KONSERWACJA	PL-12
• WSKAŹNIK FILTRA	
• WSKAZÓWKI DOTYCZĄCE CZYSZCZENIA I KONSERWACJI	
• DEMONTAŻ FILTRA NAWILŻAJĄCEGO	
• ZBIORNIK NA WODĘ	
• FILTR NAWILŻAJĄCY	
• POJEMNIK NAWILŻACZA I OSŁONA	
• PANEL TYLNY	
• FILTR HEPA/ FILTR POCHŁANIAJĄCY ZAPACHY	
• URZĄDZENIE GŁÓWNE	
• WYMIANA FILTRÓW	
ROZWIĄZYWANIE PROBLEMÓW	PL-17
DANE TECHNICZNE	PL-20

Dziękujemy za zakup oczyszczacza powietrza firmy SHARP. Przed przystąpieniem do korzystania z oczyszczacza prosimy o uważne zapoznanie się z niniejszą instrukcją. Po przeczytaniu instrukcji zachowaj ją w dogodnym miejscu w celu ponownego wykorzystania.

ŚRODKI OSTROŻNOŚCI

Podczas korzystania z urządzeń elektrycznych należy przestrzegać podstawowych zasad bezpieczeństwa, do których należą, między innymi, następujące zalecenia:

OSTRZEŻENIA – Żeby zmniejszyć ryzyko porażenia prądem, pożaru i obrażeń osób znajdujących się w pobliżu:

- Przed przystąpieniem do korzystania z urządzenia należy uważnie przeczytać niniejszą instrukcję.
- Urządzenie należy podłączać wyłącznie do sieci o napięciu 220-240 V.
- **Nie korzystaj z urządzenia, jeżeli jest uszkodzony kabel zasilający lub wtyczka, albo gniazdko w ścianie jest obłuzowane.**
- Regularnie usuwaj kurz z wtyczki sieciowej.
- **Do otworów wlotowych ani wylotowych nie wolno wsuwać palców ani żadnych innych obcych przedmiotów.**
- **Odłączając wtyczkę należy zawsze za nią trzymać. Nie wolno ciągnąć za kabel.** W przeciwnym razie mogłoby to spowodować porażenie prądem i/lub pożar w wyniku zawarcia.
- Należy zachować ostrożność, aby nie uszkodzić kabla zasilającego, co mogłoby doprowadzić do porażenia prądem, przegrzania lub pożaru.
- **Nie wolno odłączać wtyczki mokrymi rękoma.**
- **Opisywanego urządzenia nie wolno używać w pobliżu urządzeń gazowych lub źródeł ognia.**
- Wlewając wodę do zbiornika, czyszcząc urządzenie lub pozostawiając je na dłuższy czas bez użycia należy odłączać kabel zasilający. W przeciwnym razie mogłoby to spowodować porażenie prądem i/lub pożar w wyniku zawarcia.
- **Jeśli kabel zasilający jest uszkodzony, musi zostać wymieniony przez producenta, pracownika serwisu lub autoryzowanego serwisu firmy Sharp. Pozwoli to uniknąć niebezpieczeństwa.**
- Naprawy opisywanego oczyszczacza mogą być przeprowadzane wyłącznie w autoryzowanych serwisach firmy Sharp. W przypadku konieczności przeprowadzenia naprawy, regulacji lub wystąpienia innych problemów prosimy o kontakt z najbliższym punktem serwisowym.
- Nie wolno korzystać z urządzenia podczas stosowania w pomieszczeniu środków w aerozolu przeciwko owadom, a także w pomieszczeniach, w których znajdują się pozostałości smarów, żar, rozżarzony popiół papierosowy lub opary chemiczne ani w bardzo wilgotnych pomieszczeniach, takich jak łazienki.
- Podczas czyszczenia urządzenia należy zachować ostrożność. Silnie żrące środki mogą uszkodzić obudowę oczyszczacza.
- Przenosząc urządzenie główne należy z niego wyjąć zbiornik na wodę i pojemnik nawilżacza. Urządzenie należy trzymać za uchwyty po obu stronach.
- Nie wolno pić wody z pojemnika nawilżacza lub ze zbiornika.
- Wodę w zbiorniku należy codziennie wymieniać na świeżą. Wnętrze zbiornika i pojemnika nawilżacza należy utrzymywać w czystości (patrz opis na stronach PL-13 i PL-14). Pozostawiając urządzenie na dłuższy czas bez użycia należy opróżnić zbiornik na wodę i pojemnik nawilżacza. Pozostawianie wody w zbiorniku i/lub pojemniku nawilżacza może powodować powstawanie pleśni, bakterii i przykrych zapachów. W rzadkich przypadkach bakterie te mogłyby być niebezpieczne dla zdrowia.
- Urządzenie to może być obsługiwane przez dzieci powyżej 8 roku życia oraz osoby z obniżonymi zdolnościami fizycznymi, zmysłowymi bądź umysłowymi, a także przez osoby bez doświadczenia i wiedzy na temat obsługi, jeśli pozostają pod nadzorem opiekunów bądź zostały szczegółowo poinstruowane o sposobie bezpiecznego używania urządzenia i rozumieją ryzyka związane z niewłaściwym użyciem. Dzieci nie powinny wykorzystywać urządzenia do zabawy. Dzieci nie powinny czyścić urządzenia ani wykonywać czynności konserwacyjnych, jeśli pozostają bez nadzoru.

PL-2

UWAGI – zakłócenia odbiorników radiowych i telewizyjnych

Jeśli opisywany oczyszczacz zakłóca pracę odbiorników radiowych i telewizyjnych, należy spróbować temu zapobiec, wykonując jedną lub więcej z poniższych czynności:

- Zmień kierunek lub przestaw antenę zakłócanego odbiornika.
- Zwiększ odległość pomiędzy opisywanym urządzeniem a odbiornikiem.
- Podłącz urządzenie do gniazdka elektrycznego w innym obwodzie niż ten, do którego podłączony jest odbiornik.
- Poproś o pomoc sprzedawcę urządzenia lub doświadczonego technika.

OSTRZEŻENIA DOTYCZĄCE OBSŁUGI

- Nie wolno blokować otworów wlotowych ani wylotowych.
- Nie wolno korzystać z opisywanego urządzenia w pobliżu ani na gorących obiektach, takich jak piece lub grzejniki, a także w miejscach, w których urządzenie byłoby narażone na działanie pary.
- Oczyszczacz musi pracować zawsze w pozycji pionowej.
- **Przesuwając urządzenie należy je zawsze trzymać za uchwyty umieszczone po bokach.**
Nie wolno przesuwania oczyszczacza podczas pracy.
- Nie wolno przesuwania ani zmieniać kierunku ustawienia urządzenia głównego ciągnąc za kółka.
- Unieś urządzenie, jeśli chcesz przesunąć je po wykładzinie, podłodze (którą można łatwo uszkodzić), nierównym miejscu lub wiotkim dywanem.
- Przesuwając urządzenie na kółkach należy ustawić je w poziomie.
- Przed przemieszczeniem oczyszczacza odłącz urządzenie od sieci elektrycznej i zdemontuj zbiornik na wodę. Zachowaj ostrożność, aby nie przyciąć palców.
- **Nie wolno włączać oczyszczacza bez zainstalowanych prawidłowo filtrów, zbiornika z wodą i pojemnika nawilżacza.**
- **Nie wolno myć i ponownie używać filtra HEPA i filtra usuwającego zapachy.**
Nie tylko nie poprawi to jego wydajności, ale również może spowodować porażenie prądem lub uszkodzenie oczyszczacza.
- **Obudowę oczyszczacza wolno czyścić wyłącznie przy pomocy miękkiej ściereczki.**
Nie wolno stosować lotnych substancji i/lub detergentów.
Powierzchnia oczyszczacza mogłaby zostać zniszczona lub uszkodzona.
Ponadto mogłoby to doprowadzić do uszkodzenia czujników urządzenia.
- **Częstotliwość konserwacji (usuwania kamienia) zależy od twardości lub ilości zanieczyszczeń w stosowanej wodzie. Im twardsza jest woda, tym częściej należy usuwać kamień.**
- **Oczyszczacz należy chronić przed działaniem wody.**

ŚRODKI OSTROŻNOŚCI

- Nie wolno używać wody mineralnej, wód alkalicznych, wody ze studni ani wody destylowanej itp. W przeciwnym razie mogłoby dojść do rozwoju grzybów pleśniowych i bakterii.
- Nie wolno potrząsać zbiornikiem na wodę, trzymając go za uchwyt.
- Nie wolno wysuwać filtra nawilżającego z ramy filtra.
- Podczas demontażu i czyszczenia pojemnika nawilżacza postępuj ostrożnie, aby nie rozlać wody.
- Nie wolno demontować pływaka ani kółka.
Jeśli pływak i/lub kółko się odłączy, zapoznaj się z opisem na stronie PL-18.
- Nie wolno stosować detergentów do czyszczenia pojemnika nawilżacza i osłony.
W przeciwnym razie mogłoby to spowodować odkształcenie, zmatowienie i pęknięcie pojemnika (wycieki wody).
- Nie wolno zbyt mocno szorować panelu tylnego.
- Podczas mycia należy unikać wyginania filtra usuwającego zapachy.

WSKAZÓWKI DOTYCZĄCE INSTALACJI

- **Podczas pracy urządzenie należy ustawić w odległości co najmniej 2 metrów od urządzeń wykorzystujących fale radiowe, takich jak telewizory i odbiorniki radiowe, ponieważ oczyszczacz mógłby zakłócać ich pracę.**
- **Należy unikać ustawiania oczyszczacza w miejscach, w których czujnik byłby narażony na bezpośrednie działanie wiatru.**
W przeciwnym razie mogłoby to zakłócać prawidłową pracę urządzenia.
- **Należy unikać ustawiania oczyszczacza w miejscach, w których meble, zasłony, firanki itp. dotykałyby otworu wlotowego i/lub wylotowego.**
- **Należy unikać ustawiania oczyszczacza w miejscach, narażonych na częste skraplanie pary wodnej z powodu znacznych zmian temperatury. Z urządzenia należy korzystać przy temperaturze w pomieszczeniu pomiędzy 5-35°C.**
- **Oczyszczacz należy ustawić na stabilnej powierzchni w miejscu zapewniającym odpowiednią cyrkulację powietrza.**
Ustawienie urządzenia na podłodze pokrytej grubym dywanem może spowodować, że będzie ono nieznacznie wibrować.
Ustawienie oczyszczacza na nierównej powierzchni może powodować wycieki ze zbiornika i/lub pojemnika nawilżacza.
- **Nie wolno instalować oczyszczacza w miejscach, w których gromadzi się tłuszcz lub sadza.**
Mogłoby to spowodować uszkodzenie powierzchni obudowy lub usterkę czujnika.
- **Urządzenie musi się znajdować w odległości co najmniej 30 cm od ściany, aby zapewnić prawidłowy przepływ powietrza.**
Chociaż wydajność zatrzymywania kurzu pozostanie taka sama nawet w przypadku wykorzystywania urządzenie znajdującego się 3 cm od ściany, jednak należy umieścić je możliwie daleko od ściany, ponieważ oczyszczacz mógłby zabrudzić ścianę lub podłogę.

WSKAZÓWKI DOTYCZĄCE CZYSZCZENIA I KONSERWACJI FILTRÓW

- Z filtrem należy postępować zgodnie ze wskazówkami zamieszczonymi w niniejszej instrukcji obsługi.

NAZWY CZĘŚCI

WIDOK OD PRZODU / OD TYŁU

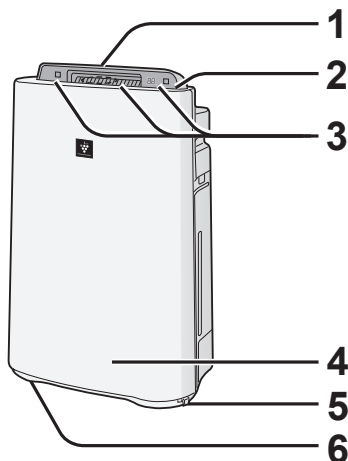

1	Wylot powietrza (z przodu)
2	Panel sterowania (patrz opis na stronie PL-6)
3	Wyświetlacz (patrz opis na stronie PL-6)
4	Urządzenie główne
5	Hamulec (w 2 miejscach)
6	Kółko (w 4 miejscach)

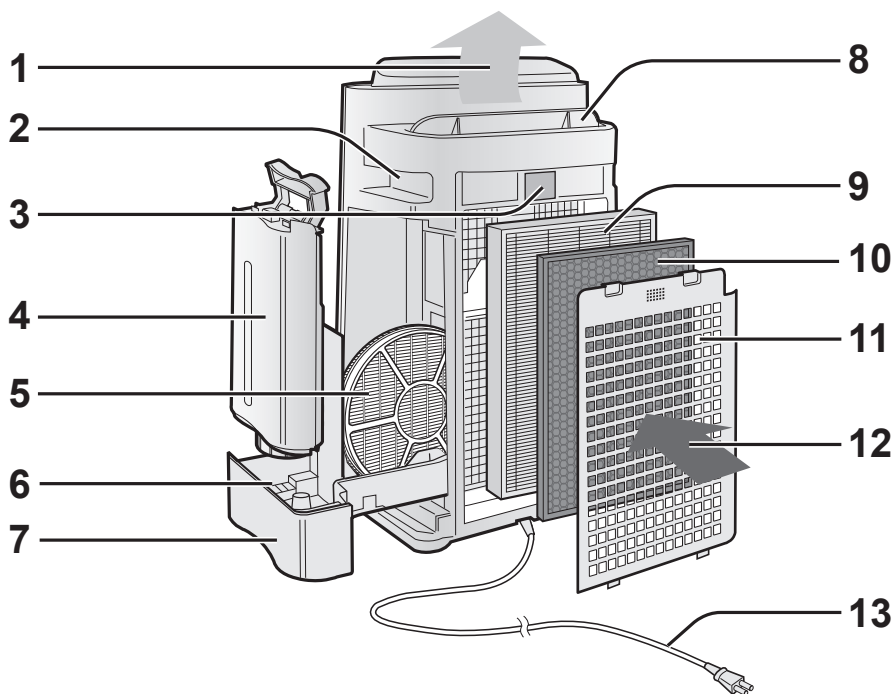

1	Wylot powietrza	6	Pływak
2	Uchwyt (w 2 miejscach)	7	Pojemnik nawilzacza
3	Czujnik (wewnętrzny) • Czujnik kurzu • Czujnik temperatury i wilgotności • Czujnik zapachów (dotyczy wyłącznie modeli KC-D60EU i KC-D50EU)	8	Prowadnica (automatyczna)
		9	Filtr HEPA (biały)
		10	Filtr pochłaniający zapachy (czarny)
4	Zbiornik na wodę	11	Panel tylny (filtr wstępny)
5	Filtr nawilżający	12	Wlot powietrza
		13	Kabel zasilający z wtyczką

PL-5

POLSKI

NAZWY CZĘŚCI

PANEL STEROWANIA

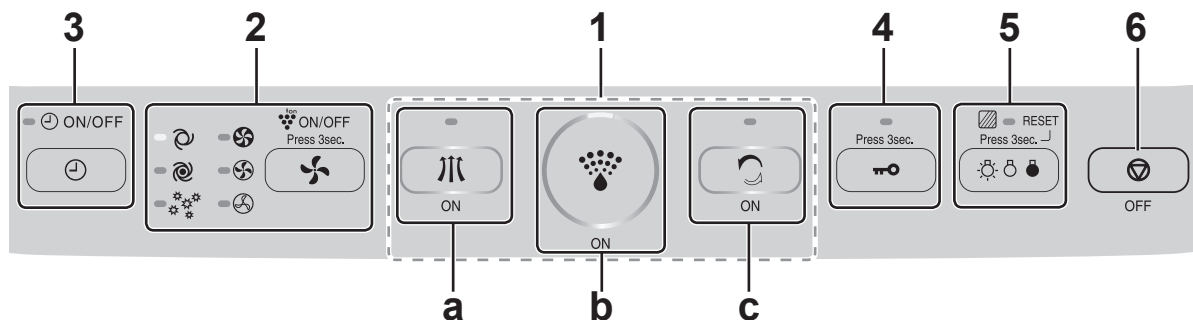

1	Przycisk POWER ON (włączenie)		
a	Przycisk/wskaźnik trybu oczyszczania (zielony)		
b	Przycisk/wskaźnik trybu oczyszczania i nawilżania (zielony)		
c	Przycisk/wskaźnik trybu CLEAN ION SHOWER (zielony)		
2	<ul style="list-style-type: none"> Przycisk/wskaźnik prędkości wentylatora (zielony) Przycisk wł./wył. trybu PLASMACLUSTER ION (Naciśnij i przytrzymaj przez 3 sekundy.) / wskaźnik wł./wył. trybu PLASMACLUSTER ION (zielony) 	5	<ul style="list-style-type: none"> Przycisk regulacji jasności wskaźników Przycisk resetowania filtra (Naciśnij i przytrzymaj przez 3 sekundy.) / wskaźnik resetowania filtra (pomarańczowy)
3	Przycisk/wskaźnik włącznika/wyłącznika czasowego (zielony)	6	Przycisk POWER OFF (wyłączenie)
4	Przycisk ochrony rodzileskiej (Naciśnij i przytrzymaj przez 3 sekundy.) / wskaźnik ochrony rodzileskiej (zielony)		

SCHEMAT WYŚWIETLACZA

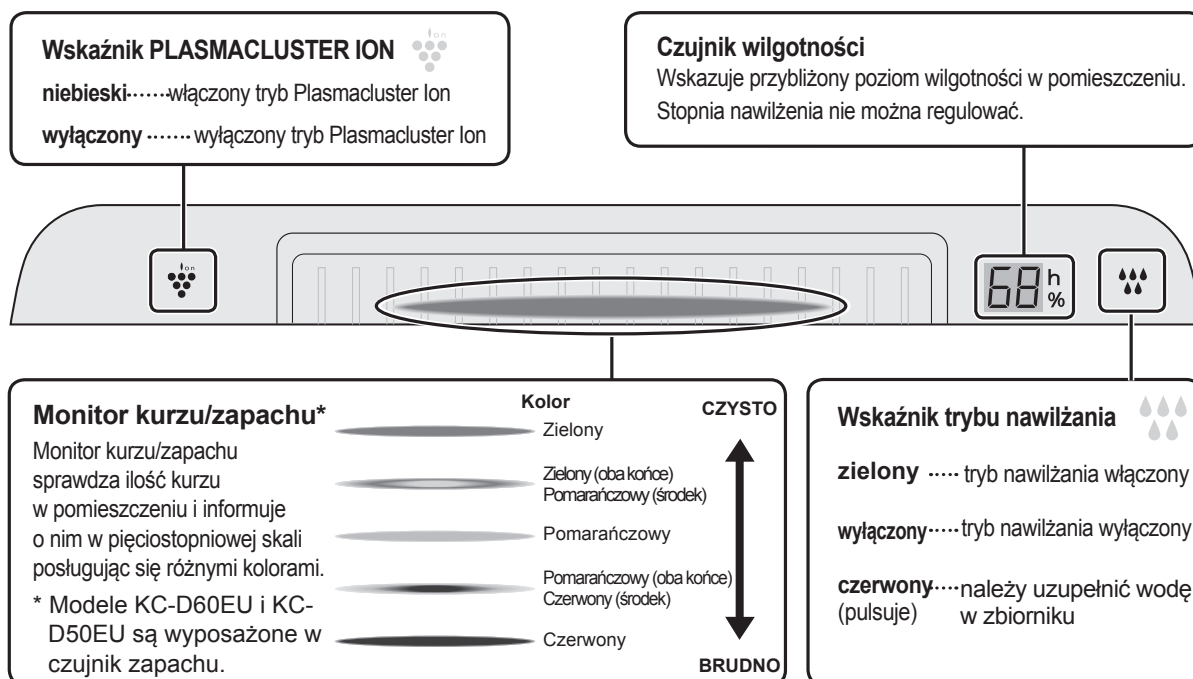

PL-6

PRZYGOTOWANIE DO PRACY



Odłącz wtyczkę kabla zasilającego od sieci elektrycznej.

INSTALACJA FILTRÓW

1

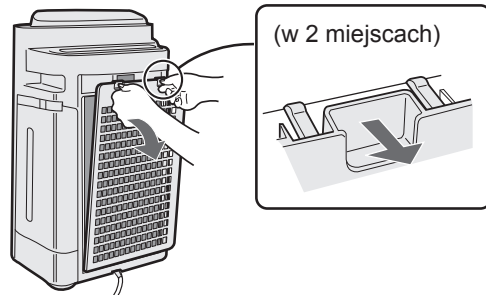

(w 2 miejscach)

Zdejmij panel tylny.

2

Filtr HEPA (biały)

Filtr pochłaniający zapachy (czarny)

Wymij filtry z plastikowej torebki.

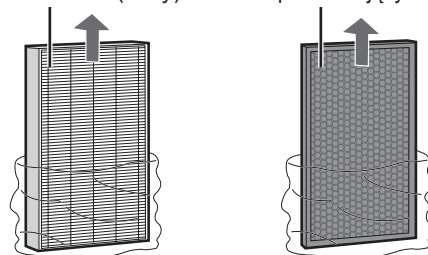

3

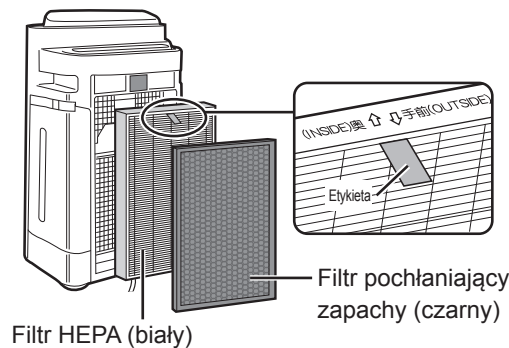

Zainstaluj filtry w prawidłowej kolejności, jak pokazano na rysunku.

Filtr HEPA (biały)

Filtr pochłaniający zapachy (czarny)

4

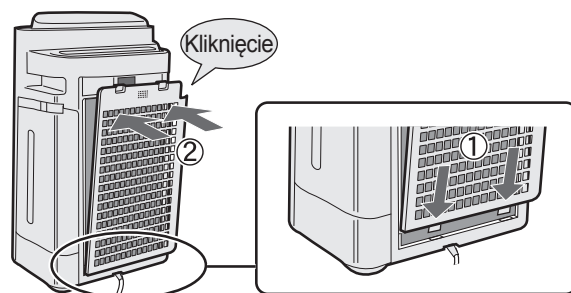

Kliknięcie

Zainstaluj panel tylny.

5

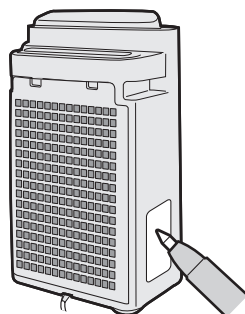

Wpisz datę początku eksploatacji filtra na etykiecie.

POLSKI

PL-7

PRZYGOTOWANIE DO PRACY



Odłącz wtyczkę kabla zasilającego od sieci elektrycznej.

NAPEŁNIANIE ZBIORNIKA WODĄ

W przypadku wykorzystania urządzenia w trybie oczyszczania i nawilżania lub w trybie CLEAN ION SHOWER.

1



Żeby wyjąć zbiornik na wodę, na-
ciśnij uchwyt do dołu i pociągnij
go do siebie.

2

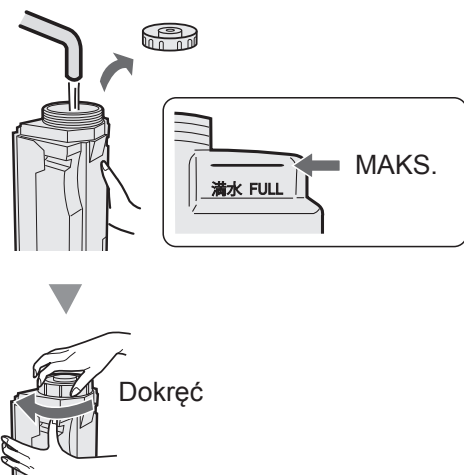

Napełnij zbiornik bieżącą wodą.

OSTRZEŻENIE

- Sprawdź, czy nie ma żadnych wycieków wody.
- Nadmiar wody na zbiorniku należy wytrzeć.
- Przenosząc zbiornik należy go trzymać dwiema rękami w ten sposób, by korek był skierowany do góry.

3

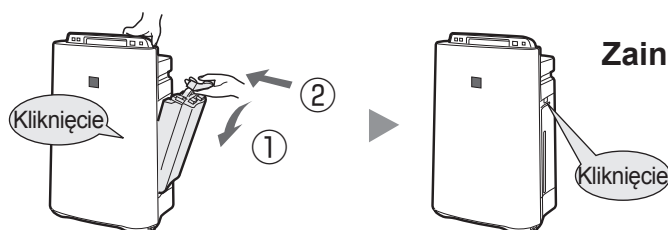

Zainstaluj zbiornik na wodę.

OSTRZEŻENIE

- Nie wolno poddawać urządzenia działaniu wody. Mogłoby to spowodować zwarcie i/lub porażenie prądem.
- Nie wolno używać gorącej wody (o temperaturze 40°C lub wyższej), środków chemicznych, substancji aromatycznych, brudnej wody itp. Mogłoby to doprowadzić do deformacji plastikowych części i/lub uszkodzenia oczyszczacza.
- Nie wolno używać wody mineralnej, wód alkalicznych, wody ze studni ani wody destylowanej itp. W przeciwnym razie mogłoby dojść do rozwoju grzybów pleśniowych i bakterii.

TRYB OCZYSZCZANIA I NAWILŻANIA

Służy do szybkiego oczyszczenia i nawilżenia powietrza oraz pochłaniania zapachów.

URUCHOMIENIE



ON

ZATRZYMANIE

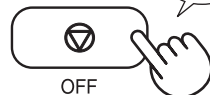

OFF

- Prowadnica otworzy się i urządzenie automatycznie rozpocznie pracę.
- Ustaw żadaną prędkość wentylatora. (patrz opis na stronie PL-10)
- Jeśli od poprzedniego użycia oczyszczacz nie był odłączony od sieci elektrycznej, uruchomi się w ostatnio wybranym trybie pracy.

UWAGA

- Napełnij zbiornik wodą (patrz opis na stronie PL-8).
- Jeśli zbiornik na wodę zostanie opróżniony, urządzenie zacznie pracować w trybie „OCZYSZCZANIA POWIETRZA” i będzie pulsował wskaźnik (czerwony). Wskaźnik świeci się (na zielono) podczas pracy w trybie nawilżania.

Tryb automatycznego nawilżania

Czujniki temperatury i wilgotności automatycznie wykrywają i regulują wilgotność stosownie do zmian temperatury otoczenia. W zależności od wielkości i wilgotności wyjściowej pomieszczenia, osiągnięcie poziomu wilgotności 55-65% może być niemożliwe. W takich przypadkach zalecane jest wykorzystanie trybu OCZYSZCZANIA I NAWILŻANIA przy prędkości wentylatora ustawionej na MAX.

Temperatura	Wilgotność
~18 °C	65 %
18 °C~24 °C	60 %
24 °C~	55 %

TRYB OCZYSZCZANIA

Nie jest konieczne zastosowanie dodatkowego nawilżania.

URUCHOMIENIE



ON

ZATRZYMANIE



OFF

- Prowadnica otworzy się i urządzenie automatycznie rozpocznie pracę.
- Ustaw żadaną prędkość wentylatora. (patrz opis na stronie PL-10)
- Jeśli od poprzedniego użycia oczyszczacz nie był odłączony od sieci elektrycznej, uruchomi się w ostatnio wybranym trybie pracy.

UWAGA

- Prowadnica otworzy się i urządzenie automatycznie rozpocznie pracę.
- Jeśli tryb „Plasmacluster Ion ” zostanie wyłączony, jony Plasmacluster nie będą uwalniane w pomieszczeniu.
- Jeśli praca w tym trybie się zakończy, oczyszczacz powróci do poprzedniego trybu pracy.
- Istnieje możliwość przełączenia danego trybu do innego podczas pracy urządzenia. Jednak po przełączeniu do trybu CLEAN ION SHOWER praca w tym trybie nie będzie możliwa.
- Urządzenie uwalnia jony Plasmacluster przy maksymalnej prędkości nawiewu powietrza i zatrzymuje kurz, zmniejszając elektryczność statyczną przez 10 minut. Następnie oczyszczacz pracuje w trybie nawilżania przy silnym strumieniu powietrza przez 50 minut.
- Po osiągnięciu odpowiedniego poziomu wilgotności w pomieszczeniu tryb nawilżania zostanie zatrzymany i wyłączy się wskaźnik trybu nawilżania.
- Jeśli zbiornik na wodę zostanie opróżniony, wskaźnik trybu nawilżania (czerwony) będzie pulsował, a oczyszczacz będzie pracował bez nawilżania.

TRYB CLEAN ION SHOWER

Urządzenie uwalnia do otoczenia jony Plasmacluster o wysokim stężeniu i emituje silny strumień powietrza przez 60 minut.

URUCHOMIENIE

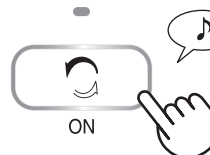

ON

OBSŁUGA

PRĘDKOŚĆ WENTYLATORA

Ustaw żądaną prędkość wentylatora.

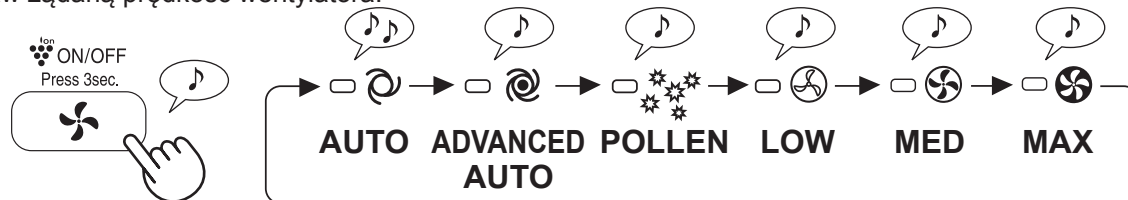

UWAGA

AUTO

Prędkość wentylatora jest automatycznie przełączana (pomiędzy ustawieniami HIGH (wysoka) i LOW (niska)) w zależności od stopnia zanieczyszczenia powietrza wykrytego przez czujniki.

**ADVANCED
AUTO**

Urządzenie automatycznie rozpocznie działanie przy wyższym ustawieniu prędkości wentylatora niż podczas normalnej pracy, zwiększając uwalnianie stężonych jonów Plasmacluster i zatrzymując kurz. Jeśli wilgotność osiągnie 70% lub więcej, oczyszczacz zacznie emitować silny strumień powietrza w sposób ciągły.

POLLEN

Poziom czułości CZUJNIKA KURZU jest automatycznie ustawiony na „HIGH” (wysoki) w celu szybkiego wykrywania zanieczyszczeń, jak kurz i pyłki, i oczyszczania powietrza.

WŁ./WYŁ. TRYBU PLASMACLUSTER ION

(podczas pracy)

WŁ.



więcej niż 3 sekundy

WYŁ.



więcej niż 3 sekundy

Jeśli zostanie wyłączony tryb PLASMACLUSTER ION, zgaśnie wskaźnik PLASMACLUSTER ION (niebieski).

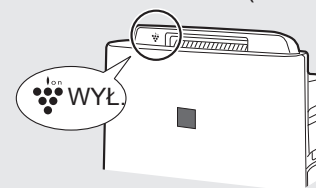

ZABEZPIECZENIE PRZED DZIEĆMI

Obsługa wyświetlacza zostanie zablokowana. W ten sam sposób jak rozpoczęcie pracy.

WŁ.

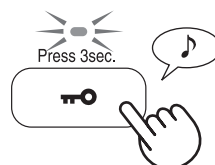

więcej niż 3 sekundy

ANULOWANIE

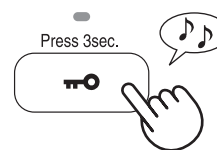

więcej niż 3 sekundy

PRZYDATNE FUNKCJE

REGULACJA JASNOŚCI WSKAŹNIKÓW

Wykorzystaj tę funkcję do ustawienia żądanej jasności.

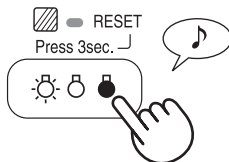

WŁĄCZNIK CZASOWY

Ustaw żądany czas, po którym oczyszczacz rozpocznie pracę. Po osiągnięciu ustawionego czasu urządzenie zostanie uruchomione automatycznie.

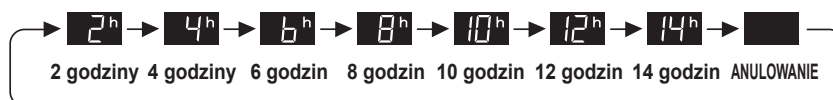

(przy wyłączonym urządzeniu)

WYŁĄCZNIK CZASOWY

Ustaw żądany czas pracy oczyszczacza. Po osiągnięciu ustawionego czasu urządzenie zostanie automatycznie zatrzymane.

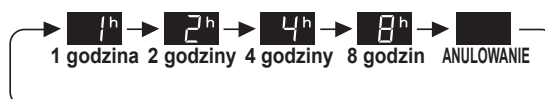
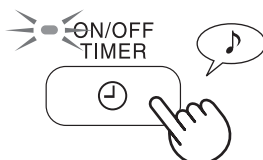

REGULACJA CZUŁOŚCI CZUJNIKÓW

Jeśli MONITOR KURZU/ZAPACHU jest cały czas czerwony, należy obniżyć czułość czujników. Jeśli monitor jest cały czas zielony, czułość należy zwiększyć.

* Wyłącznie modele KC-D60EU i KC-D50EU zostały wyposażone w czujnik zapachu.

1  więcej niż 3 sekundy

CZERWONY.....USTAW na „LOW” (niska)

ZIELONY...USTAW na „HIGH” (wysoka)

(przy wyłączonym urządzeniu)

2 



3 

OSTRZEŻENIE

- Jeśli przycisk POWER OFF nie zostanie naciśnięty w ciągu 8 sekund od wyregulowania czułości czujników, ustawienie zostanie zapamiętane automatycznie.
- Ustawienie czułości czujników zostanie zapamiętane nawet po odłączeniu urządzenia od sieci elektrycznej.

PL-11

CZYSZCZENIE I KONSERWACJA



WSKAŹNIK FILTRA

W przypadku ustawienia prędkości nawiewu powietrza na „MEDIUM” (średnia) wskaźnik włączy się po ok. 720 godzinach pracy oczyszczacza. (30 dni × 24 godziny = 720)
(Czas, po którym wskaźnik zaświeci się, zawiera się między 360 i 1800 godzin pracy w zależności od ustawionej prędkości nawiewu powietrza.)

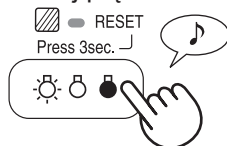

Przypomnienie o konieczności przeprowadzenia czynności konserwacyjnych poniższych elementów.
Po wykonaniu czynności konserwacyjnych należy skasować wskaźnik filtra.
(patrz opis na stronie PL-13)

więcej niż 3 sekundy

WSKAZÓWKI DOTYCZĄCE CZYSZCZENIA I KONSERWACJI

- Wskaźnik filtra świeci się.

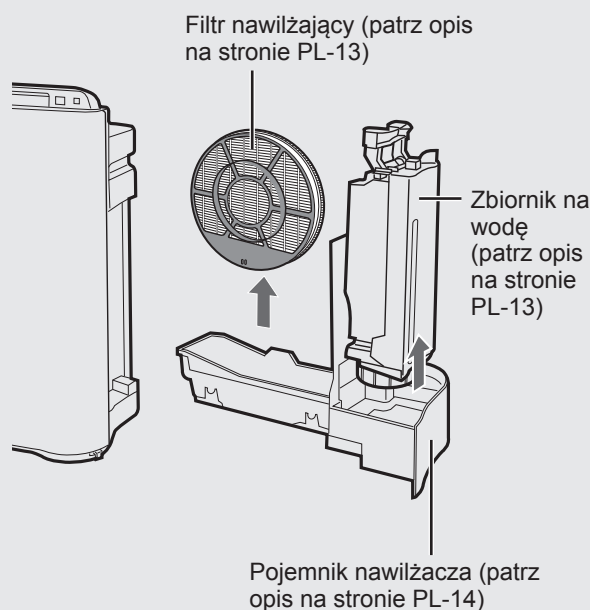

- Gdy wydmuchiwane powietrze ma nieprzyjemny zapach.
- Nastąpił spadek wydajności filtra i/lub utrzymuje się przykry zapach.

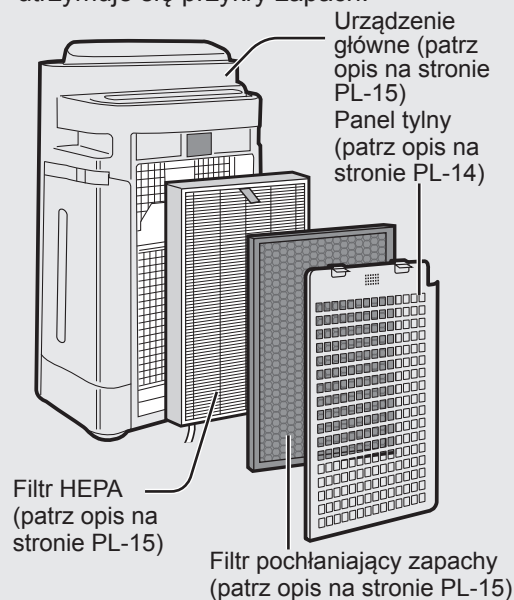

DEMONTAŻ FILTRA NAWILŻAJĄCEGO

Po przeprowadzeniu czynności konserwacyjnych dokładnie zamontuj wszystkie zdemonstrowane elementy.

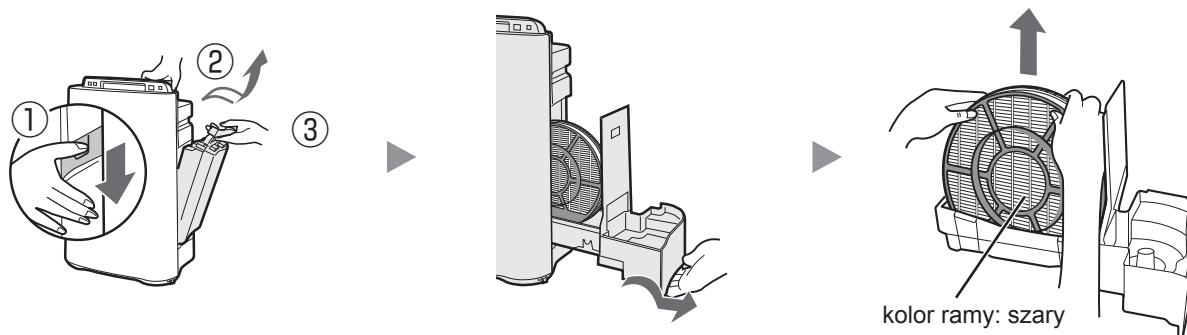

PL-12

Odłącz wtyczkę kabla zasilającego od sieci elektrycznej.

ZBIORNIK NA WODĘ

Wypłucz wnętrze zbiornika niewielką ilością wody.

OSTRZEŻENIE

- Nie wolno potrząsać zbiornikiem na wodę, trzymając go za uchwyt.
- Nie wolno odwracać zbiornika na wodę w ten sposób, by korek zbiornika znajdował się na dole. (Mogłoby dojść do wycieku wody.)



UWAGA Usuwanie silnych zanieczyszczeń...

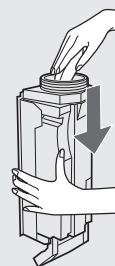

Korek zbiornika

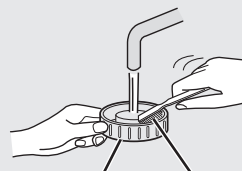

Szczoteczka do zębów

Do czyszczenia wnętrza zbiornika użyj miękkiej gąbki, a korek zbiornika wyczyść wacikiem lub szczoteczką do zębów.

FILTR NAWILŻAJĄCY

Wypłucz w dużej ilości wody.

OSTRZEŻENIE

- Nie wolno wysuwać filtra nawilżającego z ramy filtra.
- Postępuj ostrożnie, żeby nie rozlać wody.

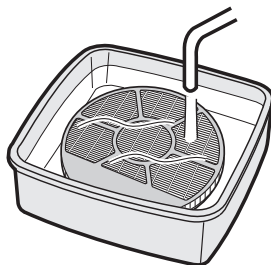

UWAGA Usuwanie silnych zanieczyszczeń...

1. Namocz w wodzie z dodatkiem preparatu do usuwania kamienia przez 30 minut.
2. Usuń roztwór do usuwania kamienia, obficie spłukując wodą.

OSTRZEŻENIE Stosując sok cytrynowy należy znacznie dłużej moczyć filtr.

Roztwór do usuwania kamienia

- Kwasek cytrynowy (dostępny w sprzedaży)
- 100% sok z cytryny bez miąższu.

<Korzystanie z kwasu cytrynowego>

2½ szklanki wody

dobrze zamieszaj!

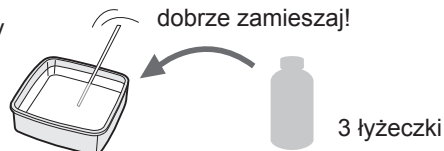

3 łyżeczki

<Korzystanie z soku z cytryny>

3 szklanki wody

dobrze zamieszaj!



¼ szklanki

PL-13

CZYSZCZENIE I KONSERWACJA



POJEMNIK NAWILŻACZA I OSŁONA

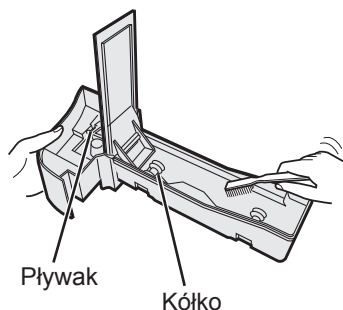

Wyczyść wnętrze pojemnika nawilżacza szczoteczką do zębów.

OSTRZEŻENIE

- Nie wolno demontować pływaka ani kółka.
- Jeśli pływak i/lub kółko się odłączy. (patrz opis na stronie PL-18)

UWAGA Usuwanie silnych zanieczyszczeń...

POJEMNIK

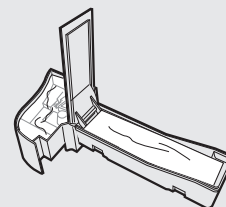

1. Napełnij pojemnik do połowy wodą.
2. Dodaj niewielką ilość środka do mycia naczyń.
3. Namocz przez 30 minut.
4. Spłucz środek do mycia naczyń czystą wodą.

PANEL TYLNY

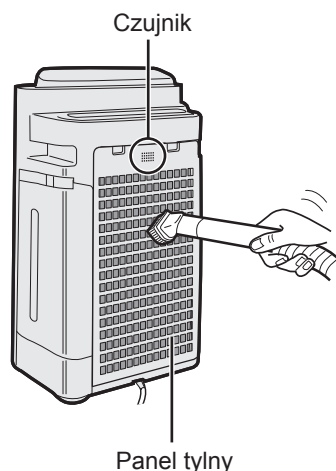

Ostrożnie przy pomocy odkurzacza usuń kurz.

UWAGA Usuwanie silnych zanieczyszczeń...

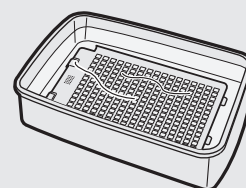

1. Namocz w wodzie z dodatkiem środka do mycia naczyń przez ok. 10 minut.

OSTRZEŻENIE

- NIE WOLNO zbyt silnie szorować panelu tylnego.
2. Spłucz środek do mycia naczyń czystą wodą.
 3. Całkowicie wysusz filtr w dobrze wentylowanym miejscu.

Odłącz wtyczkę kabla zasilającego od sieci elektrycznej.

FILTR HEPA/ FILTR POCHŁANIAJĄCY ZAPACHY

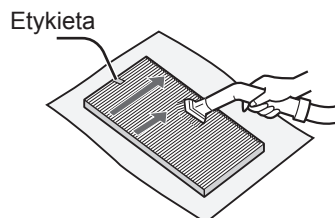

Filtr HEPA (biały)

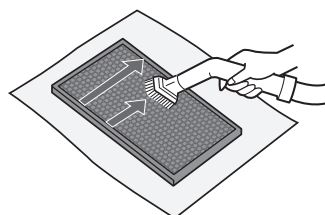

Filtr pochłaniający zapachy (czarny)

Usuń kurz z FILTRA HEPA i FILTRA POCHŁANIAJĄCEGO ZAPACHY.

OSTRZEŻENIE

Nie wolno MYĆ filtra HEPA w wodzie ani SUSZYĆ w nasłonecznionym miejscu.

• FILTR HEPA

Czynności konserwacyjne można przeprowadzać tylko po stronie oznaczonej etykietą. Nie wolno czyścić odwrotnej strony. Należy zachować ostrożność i nie przykładać zbyt dużej siły, ponieważ filtr jest delikatny.

• FILTR POCHŁANIAJĄCY ZAPACHY

Czynności konserwacyjne można przeprowadzać po obu stronach.

Należy zachować ostrożność i nie przykładać zbyt dużej siły, ponieważ mogłyby dojść do uszkodzenia filtra.

URZĄDZENIE GŁÓWNE

Używaj suchej, miękkiej ściereczki.

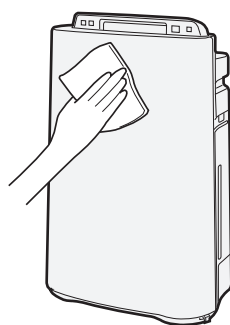

OSTRZEŻENIE

• Nie wolno używać lotnych substancji.

Benzyna, rozcieńczalnik czy proszki do szorowania mogą uszkodzić powierzchnię.

• Nie wolno stosować detergentów.

Detergenty mogłyby uszkodzić oczyszczacz.



WYMIANA FILTRÓW

Częstotliwości wymiany filtrów

Częstotliwość wymiany filtra zależy od warunków w miejscu eksploatacji, stopnia wykorzystania i sposobu ustawienia urządzenia. Jeśli kurz lub przykry zapach się utrzymują, należy wymienić filtry. (Patrz „Prosimy o przeczytanie poniższej informacji przed włączeniem nowego oczyszczacza powietrza”.) Żywotność filtra i częstotliwość wymiany ustalono na podstawie warunków panujących w pomieszczeniu, w którym wypalanych jest 5 papierosów dziennie, a wydajność zatrzymywania kurzu i usuwania przykrych zapachów jest zmniejszona o połowę w stosunku do wydajności nowych filtrów. Zaleca się częstszą wymianę filtrów, jeśli urządzenie pracuje w warunkach o wiele trudniejszych niż domowe.

- | | |
|-------------------------------|--------------------------|
| • Filtr HEPA | Po 10 latach od otwarcia |
| • Filtr pochłaniający zapachy | Po 10 latach od otwarcia |
| • Filtr nawilżający | Po 10 latach od otwarcia |

Model filtra zapasowego

W sprawie zakupu nowego filtra należy porozumieć się ze sprzedawcą urządzenia.

MODEL OCZYSZCZACZA	MODEL FILTRA ZAPASOWEGO		
	Filtr HEPA: 1 sztuka	Filtr usuwający zapachy: 1 sztuka	Filtr nawilżający: 1 sztuka
KC-D40EU	FZ-D40HFE	FZ-D40DFE	FZ-A61MFR
KC-D50EU	FZ-D40HFE	FZ-D40DFE	
KC-D60EU	FZ-D60HFE	FZ-D60DFE	

UWAGA Po wymianie filtra należy wpisać na etykiecie datę rozpoczęcia eksploatacji.

Usuwanie zużytych filtrów

Zużyte filtry należy usuwać zgodnie z lokalnymi przepisami dotyczącymi składowania odpadów.

Materiały zastosowane w filtrze HEPA:

- Filtr: polipropylen
- Rama: poliester

Materiały zastosowane w filtrze pochłaniającym zapachy:

- Pochłaniacz zapachów: węgiel aktywowany
- Filtr: poliester, sztuczny jedwab

Materiały zastosowane w filtrze nawilżającym:

- Filtr: poliester, sztuczny jedwab

Filtr nawilżający

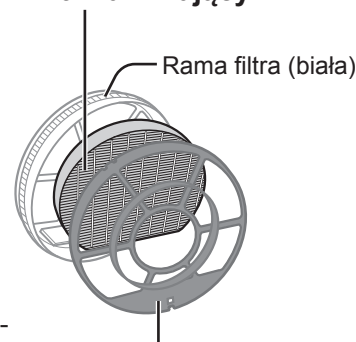

Rama filtra (szara)

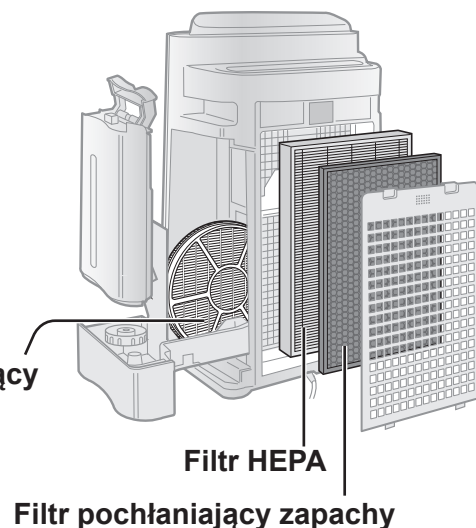

ROZWIĄZYWANIE PROBLEMÓW

Przed wezwaniem serwisu prosimy o zapoznanie się z poniższą tabelą, ponieważ problem może nie być wynikiem uszkodzenia oczyszczacza.

OBJAW	ROZWIĄZANIE (brak usterki)
Zapachy i dym nie są skutecznie usuwane.	<ul style="list-style-type: none">• Wyczyść lub wymień filtry, jeśli są silnie zanieczyszczone. (patrz opisy na stronach PL-12, PL-13 i PL-15)
Monitor kurzu/zapachu świeci na zielono, chociaż powietrze jest zanieczyszczone.	<ul style="list-style-type: none">• W chwili włączenia urządzenia powietrze mogło być silnie zanieczyszczone. Odłącz oczyszczacz od sieci, odczekaj minutę i włącz go ponownie.
Monitor kurzu/zapachu świeci na pomarańczowo lub czerwono, chociaż powietrze jest czyste.	<ul style="list-style-type: none">• Czujnik pracuje niestabilnie, jeśli jest zanieczyszczony lub zablokowany. Oczyszczyć ostrożnie czujnik kurzu (patrz opis na stronie PL-5).
Podczas pracy urządzenia słychać stuki lub trzaski.	<ul style="list-style-type: none">• Trzaski i stuki mogą być słyszalne, gdy urządzenie wytwarza jony.
Nawiewane powietrze ma nie-obojętny zapach.	<ul style="list-style-type: none">• Sprawdź, czy filtry nie są silnie zanieczyszczone.• Wyczyść lub wymień filtry.• Oczyszczacze powietrza z generatorem Plasmacluster emitują niewielką ilość ozonu, który może być źródłem zapachu.
Urządzenie nie działa, chociaż w powietrzu jest dym papierosowy.	<ul style="list-style-type: none">• Czy urządzenie nie zostało zainstalowane w miejscu utrudniającym skuteczną detekcję dymu papierosowego?• Czy czujnik kurzu nie jest zablokowany lub zanieczyszczony? (W takim przypadku należy oczyścić otwory; patrz opis na stronie PL-5.)
Świeci wskaźnik filtra.	<ul style="list-style-type: none">• Po wymianie filtra należy podłączyć kabel zasilający do gniazdka elektrycznego i nacisnąć przycisk resetowania filtra (patrz opis na stronie PL-12).
Monitor kurzu/zapachu jest wyłączony.	<ul style="list-style-type: none">• Upewnij się, że nie zostały wyłączone wskaźniki. W takim przypadku należy nacisnąć przycisk REGULACJI JASNOŚCI WSKAŹNIKÓW, aby z powrotem włączyć wskaźniki. (patrz opis na stronie PL-11)
Wskaźnik zbiornika z wodą nie włącza się, nawet jeśli w zbiorniku nie ma wody.	<ul style="list-style-type: none">• Sprawdź, czy na powierzchni pływaka nie zgromadziły się zanieczyszczenia. Wyczyść pojemnik nawilżacza. Sprawdź, czy urządzenie główne nie zostało ustawione na pochylej powierzchni.
Wody w pojemniku nie ubywa lub ubywa jej powoli.	<ul style="list-style-type: none">• Upewnij się, że zbiornik na wodę i pojemnik nawilżacza zostały prawidłowo zainstalowane. Sprawdź filtr nawilżacza.• Wyczyść lub wymień filtr, jeśli jest silnie zanieczyszczony. (patrz opis na stronach PL-15 i PL-16)
Monitor kurzu/zapachu regularnie zmienia kolor.	<ul style="list-style-type: none">• Kolor monitora kurzu/zapachów zmienia się automatycznie, zależnie od zanieczyszczeń wykrywanych przez czujniki zapachu i kurzu.

ROZWIĄZYWANIE PROBLEMÓW

OBJAW	ROZWIĄZANIE (brak usterki)
<p>Jeśli kółko, pływak, przegroda pojemnika zostaną zdemontowane.</p>	<ul style="list-style-type: none"> Zainstaluj kółko, pływak, przegrodę pojemnika w kolejności pokazanej poniżej.
<p>PŁYWAK</p> <ol style="list-style-type: none"> 1. Wsuń pływak pod ten zaczep. 2. Wsuń wypustkę pływaka do otworu. 3. Wsuń wypustkę z drugiej strony pływaka do otworu. <p>Widok w przekroju poprzecznym</p>	<p>KÓŁKO</p> <p>Zamontuj kółko z drugiej strony pojemnika.</p>
<p>Funkcja AUTO RESTART</p> <p>Po przywróceniu zasilania urządzenie automatycznie wznowi pracę.</p>	<p>Istnieje możliwość ustawienia funkcji AUTO RESTART.</p> <ul style="list-style-type: none"> Nawet jeśli zostanie odłączona wtyczka kabla zasilającego od sieci elektrycznej lub zasilanie zostanie wyłączone wyłącznikiem sieciowym, po przywróceniu zasilania urządzenie uruchomi się w ostatnio wybranym trybie pracy z ustawieniami, które były aktywne w momencie wystąpienia przerwy.
<div style="display: flex; justify-content: space-between;"> <div data-bbox="169 1520 766 1940"> <p>WŁ.</p> <p>(przy wyłączonym urządzeniu)</p> <p>(jednocześnie przez więcej niż 3 sekundy)</p> </div> <div data-bbox="773 1520 1361 1940"> <p>ANULOWANIE</p> <p>(przy wyłączonym urządzeniu)</p> <p>(jednocześnie przez więcej niż 3 sekundy)</p> </div> </div> <p style="text-align: center;">Jeśli wskaźniki , i świecą się przez 10 sekund, ustawienia zostały zakończzone.</p>	

SYGNALIZACJA BŁĘDÓW

W przypadku ponownego wystąpienia błędu, prosimy o kontakt z autoryzowanym serwisem firmy Sharp.

WSKAZANIE CYFROWE	PRZYCZYNA USTERKI	ROZWIĄZANIE
E2	Niesprawne działanie filtra nawilżającego.	Upewnij się, że filtr nawilżający, pojemnik nawilżacza i kółko są prawidłowo zainstalowane, a następnie włącz zasilanie ponownie.
[1	Usterka silnika wentylatora.	Odłącz oczyszczacz od sieci, odczekaj minutę i włącz go ponownie.
[4	Zbyt wysoka temperatura czujnika temperatury i wilgotności.	

DANE TECHNICZNE

Model	KC-D60EU			KC-D50EU			KC-D40EU			
	MAX	MED	LOW	MAX	MED	LOW	MAX	MED	LOW	
Zasilanie	220-240 V, 50-60 Hz									
Ustawienie prędkości wentylatora										
Tryb										
OCZYSZ-	Prędkość wentylatora (m ³ /h)	396	240	90	306	186	60	216	144	60
CZANIA	Moc znamionowa (W)	80	24	5,5	54	17	5	25	12	5
Tryb	Poziom szumów (dBA)	55	45	25	55	43	23	47	37	23
OCZYSZ-	Prędkość wentylatora (m ³ /h)	366	240	90	288	186	60	180	144	60
CZANIA I NA-	Moc znamionowa (W)	70	26	7	49	20	7	19	14	7
WILŻANIA	Poziom szumów (dBA)	54	45	25	54	43	23	43	37	23
	Nawilżanie (ml/godzinę)*1	660	480	230	600	460	190	440	370	190
Zalecana powierzchnia pomieszczenia (m ²)*2		~48								
Zalecana powierzchnia pomieszczenia, w którym można uzyskać wysoką koncentrację jonów Plasmacluster (m ²)*3		~35								
Pojemność zbiornika na wodę (l)		3,0								
Czujniki	Kurzu/zapachu/temperatury i wilgotności	HEPA o działaniu przeciwko drobnoustrojom*4			Kurzu/zapachu/temperatury i wilgotności			Kurzu/temperatury i wilgotności		
Rodzaj filtra	Zbieranie kurzu	Pochłaniający zapachy								
	Usuwanie przykrych zapachów	2,0								
Długość kabla zasilającego (m)		2,0								
Wymiary (mm)		420 (szer.) × 242 (gł.) × 637 (wys.)			399 (szer.) × 230 (gł.) × 615 (wys.)			399 (szer.) × 230 (gł.) × 615 (wys.)		
Ciężar (kg)		8,6			7,9			7,9		

*1 • Stopień nawilżenia zmienia się w zależności od temperatury zewnętrznej i wewnętrznej oraz wilgotności.

• Stopień nawilżenia wzrasta wraz ze wzrostem temperatury lub spadkiem wilgotności.

• Warunki pomiaru: 20°C, 30% wilgotności (JEM1426)

*2 • Podana zalecana powierzchnia pomieszczenia dotyczy przypadku, gdy wentylator pracuje z maksymalną szybkością.

• Zalecana powierzchnia pomieszczenia oznacza przesterżen, z której określona ilość cząsteczek kurzu można usunąć w ciągu 30 minut.

*3 • Powierzchnia pomieszczenia, w którym można zmierzyć stężenie wyemitowanych do otoczenia jonów w liczbie około 7000 na centymetr sześcienny, w pobliżu środka pomieszczenia (na wysokości około 1,2 m od podłogi), gdy wentylator pracuje ze średnią szybkością, a urządzenie główne zostało zainstalowane w pobliżu ściany.

*4 • Filtr usuwa ponad 99,97% cząsteczek kurzu o rozmiarach 0,3 mikrona. (JEM1467)

Pobór mocy w trybie czuwania

Gdy urządzenie jest podłączone do sieci elektrycznej pobiera w trybie czuwania około 0,9 W w celu zasilenia układów elektronicznych. Żeby zapobiec zbędnemu zużyciu energii, należy odłączyć urządzenie od sieci elektrycznej, jeśli nie jest używane.



Uwaga: Państwo produkt jest oznaczony tym symbolem. Oznacza on, że zużytych urządzeń elektrycznych i elektronicznych nie można łączyć ze zwykłymi odpadami z gospodarstw domowych. Dla tych produktów istnieje oddzielny system zbiórki odpadów.

A. Informacje dla użytkowników (prywatnych gospodarstw domowych) dotyczące usuwania odpadów

1. W krajach Unii Europejskiej

ZUŻYTEGO URZĄDZENIA NIE WOLNO USUWAĆ RAZEM ZE ZWYKŁYMI ODPADAMI, ANI WRZUCAĆ DO ŹRÓDŁA OGNIA!

Zużyte urządzenia elektryczne lub elektroniczne należy zawsze zbierać ODDZIELNIE, zgodnie z lokalnymi przepisami.

Oddzielna zbiórka odpadów promuje przyjazne dla środowiska przetwarzanie odpadów, recykling materiałów i zminimalizowanie ilości odpadów. NIEPRADŁOWE USUWANIE ODPADÓW może stanowić zagrożenie dla środowiska i ludzkiego zdrowia ze względu na pewne substancje! Zwróć ZUŻYTE URZĄDZENIE do lokalnego, zazwyczaj komunalnego, najbliższego punktu zbiórki odpadów.

W przypadku wątpliwości dotyczących prawidłowego sposobu usunięcia zużytego urządzenia, należy skontaktować się z władzami lokalnymi lub sprzedawcą produktu.

DOTYCZY WYŁĄCZNIE UŻYTKOWNIKÓW W KRAJACH UNII EUROPEJSKIEJ I NIEKTÓRYCH INNYCH KRAJACH, NA PRZYKŁAD W NORWEGII I SZWAJCARII: Jesteście Państwo prawnie zobowiązani do uczestniczenia w oddzielnej zbiórce odpadów.

Przypomina o tym powyższy symbol umieszczany na urządzeniach elektrycznych i elektronicznych (lub na opakowaniach)

Użytkownicy z PRYWATNYCH GOSPODARSTW DOMOWYCH zobowiązani są korzystać z istniejących punktów zbiórki zużytych urządzeń. Zwrot produktu jest bezpłatny.

W przypadku gdy produkt używany jest do CELÓW BIZNESOWYCH należy skontaktować z autoryzowanym sprzedawcą firmy SHARP, poinformuje o możliwości zwrotu wyrobu.

Być może będą Państwo musieli ponieść koszty zwrotu. Produkty niewielkich rozmiarów (i w małych ilościach) można zwrócić do lokalnych punktów zbiórki odpadów. W Hiszpanii: W celu usunięcia zużytego produktu prosimy o skontaktowanie się z wyznaczonym punktem systemu zbiórki odpadów lub władzami lokalnymi.

2. Kraje pozaunijne

W celu uzyskania szczegółowych informacji na temat prawidłowej metody pozbycia się zużytego urządzenia, prosimy o kontakt z władzami lokalnymi.

W Szwajcarii: Zużyte urządzenia elektryczne lub elektroniczne można bezpłatnie zwracać do sprzedawcy, nawet jeśli nie zostanie zakupiony nowy produkt. Szczegóły na temat punktów zbiórki odpadów są wymienione na stronie: www.swico.ch lub www.sens.ch.

B. Informacje dla użytkowników biznesowych dotyczące usuwania odpadów

1. W krajach Unii Europejskiej

W przypadku gdy produkt używany jest do celów biznesowych i zamierzają go Państwo usunąć:

Należy skontaktować z autoryzowanym sprzedawcą firmy SHARP, który poinformuje o możliwości zwrotu wyrobu. Być może będą Państwo musieli ponieść koszty zwrotu i recyklingu produktu.

Produkty niewielkich rozmiarów (i w małych ilościach) można zwrócić do lokalnych punktów zbiórki odpadów.

W Hiszpanii: W celu usunięcia zużytego produktu prosimy o skontaktowanie się z wyznaczonym punktem systemu zbiórki odpadów lub władzami lokalnymi.

2. Kraje pozaunijne

W celu uzyskania szczegółowych informacji na temat prawidłowej metody pozbycia się zużytego urządzenia, prosimy o kontakt z władzami lokalnymi.



Instrukcja pobrana ze strony lifeplanet.pl