

IDEAL

Oczyszczacze powietrza

A 15

A 30

A 45



PL Instrukcja obsługi



Przed uruchomieniem urządzenia prosimy o bezwzględne zapoznanie się z niniejszą instrukcją obsługi i o przestrzeganie w niej zaleceń. Instrukcja obsługi musi być dostępna w każdej chwili.



Opakowanie, np. folię trzymać z dala od dzieci! (istnieje niebezpieczeństwo uduszenia się).

- Postępuj zgodnie z instrukcjami zawartymi w niniejszej instrukcji obsługi, aby maksymalnie zmniejszyć ryzyko porażenia prądem, zwarcia i/lub powstania pożaru
- Korzystaj wyłącznie z gniazdka o napięciu 220 – 240 V
- Nie modyfikować, ani nie naprawiać urządzenia we własnym zakresie. Wszelkich napraw powinien dokonywać wyspecjalizowany serwisant
- Wtyczka urządzenia jest spolaryzowana, nie przekręcaj wtyczki, nie wkładaj na siłę. Jeśli wtyczka nie wchodzi spróbuj ją obrócić do góry nogami. Jeżeli nadal masz problemy z włożeniem wtyczki skontaktuj się z elektrykiem, aby zainstalował poprawne gniazdo
- Zwróć uwagę, aby w czasie pracy urządzenia przewód sieciowy nie był zagięty lub uszkodzony. Przewód należy ułożyć tak, aby nikt się o niego nie potknął. Nie naciągaj przewodu
- W przypadku dłuższych przerw w używaniu urządzenia lub na okres jego czyszczenia wyjąć kabel z gniazdka
- Nie wkładaj wtyczki do gniazda sieciowego mając mokre ręce
- Nie czyść urządzenia za pomocą nafty, ani rozcieńczalnika lub środka chroniącego przed owadami
- Do czyszczenia nie stosować żadnych łatwo odparowujących cieczy, benzyny, rozcieńczalnika lub pasty polerskiej, gdyż mogą one uszkodzić powierzchnie urządzenia
- W żadnym wypadku nie narażać urządzenia na deszcz, wodę, wilgoć lub dużą wilgotność powietrza, nie ustawiać urządzenia w łazience lub kuchni obok zmywarki do naczyń, albo zlewu
- Nie wkładać palców do wlotu i wylotu urządzenia
- Nie stosować urządzenia w pobliżu palących się papierosów, świec lub innych źródeł ognia i iskier. Urządzenie nie jest przeznaczone do usuwania szkodliwych gazów, np. tlenku węgla wydzielającego się z palenisk
- Nie blokować wlotów i wylotów urządzenia
- Nie stosować urządzenia w pomieszczeniach, w których występują opary olejów
- Nigdy nie stosować urządzenia bez kasety z filtrami
- W urządzeniu znajduje się filtr z węglem aktywnym. Węgiel ten jest pochodzenia naturalnego i może generować charakterystyczny zapach. Jest wrażliwy na wysoką wilgotność powietrza, która może go nieodwracalnie uszkodzić, zmniejszając skuteczność jego działania oraz powodując nieprzyjemny intensywny zapach.

Charakterystyka produktu

- Bardzo cicha praca: urządzenie idealnie nadaje się do pracy w nocy.
- Czujniki jakości powietrza: ten oczyszczacz powietrza automatycznie monitoruje jakość powietrza. W trybie "auto" przy zmianie jakości powietrza urządzenie dostosowuje prędkość wentylatora.
- 4 poziomy wydajności: niski, średni, wysoki i turbo.
- Sygnalizacja konieczności wymiany kasety z filtrami: sygnalizacja dźwiękowa i świetlna.
- 6 – stopniowe oczyszczanie powietrza: filtr wstępny, dokładny filtr HEPA, przeciwbakteryjny filtr węglowy Cleancel™ oraz PlasmaWave™, usuwają 99,97 % zanieczyszczeń.

Zarówno drobne cząstki zanieczyszczeń o wielkości 0,3 mikrona takie jak: zarodniki pleśni, pyłki, roztocza, większość mikroorganizmów zawartych w powietrzu, alergeny oraz dym papierosowy. OptiFlow – wychwytuje nawet oddalone cząstki pyłu lub dymu i optymalnie rozprowadza świeże powietrze w pomieszczeniu.

Technologia PlasmaWave™ : bezpiecznie usuwa zanieczyszczenia lotne na poziomie molekularnym, natychmiast neutralizuje zapachy i mikroorganizmy takie jak bakterie, wirusy i pleśń.

- Zdalne sterowanie: urządzenie można obsługiwać zdalnie lub za pośrednictwem wyświetlacza.
- Kasetę z filtrami: prosta wymiana wszystkich filtrów naraz.

Zawartość opakowania

- Oczyszczacz powietrza
- Kasetę z filtrami: wstępny, HEPA i filtr węglowy
- Pilot zdalnego sterowania z baterią litową 3 V
- Instrukcja obsługi



Uwaga! Wskazówki umożliwiające optymalną pracę urządzenia:

- Urządzenie można przenosić za pomocą znajdującego się na jego tyle ręcznego uchwytu
- Urządzenie ustawić w odległości co najmniej 10 cm od ściany
- Nie dopuścić do bezpośredniego oddziaływania strumienia powietrza (wiatr) na czujnik, gdyż w takim przypadku urządzenie nie działa prawidłowo
- Nie ustawiać urządzenia w pobliżu firanek i tym podobnych przedmiotów, gdyż na skutek ruchów powietrza mogą one zablokować wlot lub wylot urządzenia
- Urządzenie ustawić na stabilnej powierzchni w miejscu, gdzie jest wystarczająca cyrkulacja powietrza

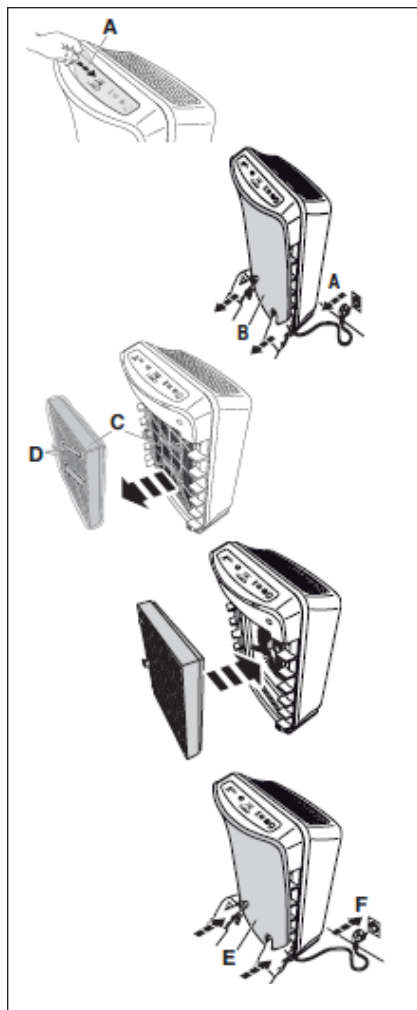

Instalacja urządzenia

- Zdjąć folię ochronną (A) z panelu sterowania
- Pokrywa przednia (B) jest zamocowana w czterech punktach, tj. zahaczona u góry i zatrzaśnięta u dołu z prawej i lewej strony
- Chwyć pokrywę obiema rękoma wkładając palce wskazujące w otwory z lewej i prawej strony, a następnie pociągnij ją do siebie i podnieś do góry
- Wyjmij kasetę z filtrami (C) i usuń plastikowe opakowanie zabezpieczające wraz z taśmami klejącymi (D), a następnie włóż kasetę ponownie na miejsce
- Zawieś z powrotem pokrywę przednią u góry urządzenia, a następnie zatrzaśnij u dołu z prawej i lewej strony (E)
- Włóż wtyczkę przewodu zasilającego w gniazdko (F)

Obsługa

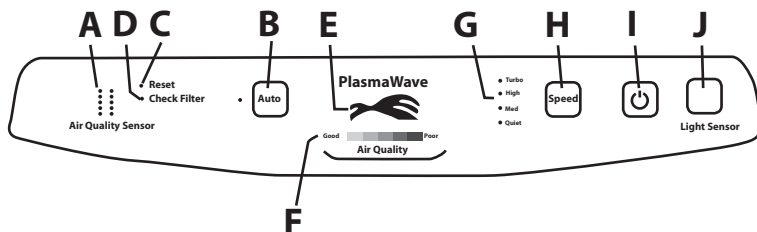

Panel sterowania

A – Air Quality Sensor – czujnik jakości powietrza:

w trybie "auto" działanie urządzenia jest automatycznie dopasowane do jakości powietrza.

B – Auto (tryb "auto"): prędkość wentylatora zmienia się automatycznie w zależności od jakości powietrza.

C – Reset: kasowanie sygnalizacji konieczności wymiany kasety z filtrami (dioda "check filter" (D)).

D – Check Filter (wymiana filtra): sygnalizacja konieczności wymiany filtra.

E – PLASMAWAVE™: sygnalizacja działania układu jonizacji powietrza Plasmawave™.

F – Air Quality (jakość powietrza): zielona, żółta i czerwona lampka pokazują jakość powietrza (od "good" (dobra) do "poor" (słaba)).

G – Turbo / High / Med / Quiet (turbo / wysoka / średnia / niska): sygnalizacja aktualnej prędkości wentylatora.

H – Speed (prędkość): wciśnięcie tego przycisku powoduje zmianę prędkości wentylatora. Aktualne ustawienie wyświetla się na diodach (G).

I – Zasilanie: włączenie i wyłączenie urządzenia.

J – Light sensor (czujnik światła): w trybie auto, po zmniejszeniu się oświetlenia otoczenia prędkość wentylatora jest automatycznie redukowana do poziomu niskiego i zmniejszana jest jasność wyświetlacza.

Wciśnij i przytrzymaj przycisk **POWER**, aż rozlegnie się krótki dźwięk "bip". Przy pierwszym włączeniu urządzenia rozpoczyna się procedura kalibracji czujników powietrza i w tym czasie migocze wskaźnik jakości powietrza. Po 3 - 4 minutach urządzenie przełącza się na tryb automatyczny. Przy wszystkich następnym uruchomieniach, urządzenie od razu zaczyna pracę w trybie auto

Ponowne włączenie urządzenia:

- Podłącz urządzenie i wciśnij przycisk
- Urządzenie zaczyna pracować w trybie auto, podczas którego jego działanie jest automatycznie dopasowane do jakości powietrza
- W zależności od stopnia zanieczyszczenia powietrza, prędkość wentylatora jest automatycznie zmieniana (Quiet, Med, High lub Turbo)
- Możliwa jest ręczna zmiana prędkości za pomocą przycisku "Speed", prędkość wentylatora zwiększa się o jeden stopień do poziomu "Med", następne wciśnięcia przycisku podnoszą prędkość do poziomu "High" i "Turbo"
- Najwyższa prędkość wentylatora służy do szybkiego oczyszczania powietrza i może być wybrana tylko ręcznie za pomocą przycisku "Speed"
- Dłuższe, trzysekundowe przytrzymanie przycisku "Auto" powoduje włączenie lub wyłączenie układu PlasmaWve™

Obsługa pilota do zdalnego sterowania Wymiana Baterii:

- Ściśnij pokrywę i jednocześnie pociągnij zaczep (patrz rysunek obok) oraz wysuń szufladkę z baterią
- Zmień baterię kładąc ją tak, jak pokazano na rysunku i wsuń szufladkę z powrotem do pokrywki
- Należy zawsze stosować baterie litowe 3 V - CR2025

Uchwyt:

Pilot jest wyposażony w oddzielny uchwyt, który można przykręcić w dowolnym miejscu na ścianie

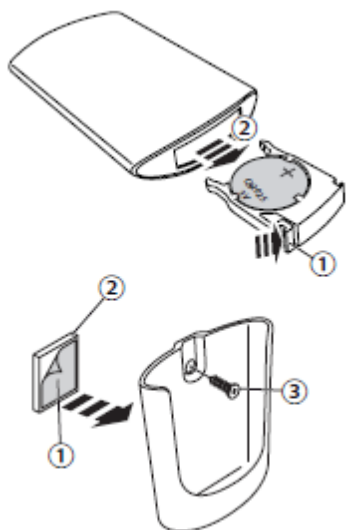

Stosowanie baterii:

- Należy zawsze stosować baterie litowe 3 V – CR2025
- Nieprawidłowe baterie mogą “wycieknąć” i / lub spowodować szkody
- W przypadku dłuższego nieużywania pilota, wyjąć baterię
- Nie dopuszczać do uszkodzeń pilota i do jego upadku

Prawidłowe stosowanie pilota:

- Skierować pilot w kierunku urządzenia
- Maksymalna odległość od urządzenia nie powinna przekraczać 6 m

Niewłaściwe umieszczenie pilota:

- Miejsca, w których znajdują się przetworniki elementów oświetleniowych lub układów elektronicznych
- Pomiędzy pilotem, a urządzeniem nie mogą się znajdować żadne przedmioty lub meble
- Urządzenie nie może być narażone na bezpośrednie oddziaływanie promieni słonecznych, gdyż w ten sposób jest zakłócanie działanie czujnika podczerwieni
- Miejsca, w których migocze uszkodzone lub stare oświetlenie neonowe
- Nie umieszczać pilota bezpośrednio w promieniach słonecznych lub w pobliżu źródeł ciepła

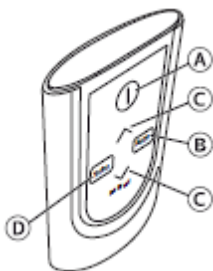

A – Włączenie / wyłączenie: do włączania i wyłączenia pilota, krótki dźwięk “bip” potwierdza wybranie funkcji

B – Auto: do włączania trybu automatycznego

C – Prędkość wentylatora: przyciski “w górę” i “w dół” zmieniają odpowiednio prędkość wentylatora i pozwalają na pracę w trybie ręcznym

D – Turbo: przejście z trybu auto do trybu maksymalnej ilości cyrkulowanego powietrza. Urządzenie pozostaje w tym trybie do momentu ponownego przejścia do trybu automatycznego lub ręcznego.

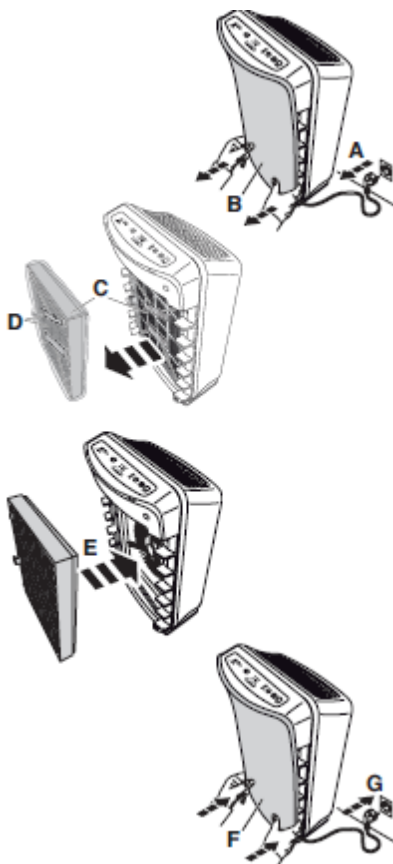

Czyszczenie urządzenia:

- Obudowę urządzenia czyścić ściereczką zwilżoną roztworem mydła w wodzie
- Nie stosować żadnych łatwo odparowujących cieczy, benzyny, rozcieńczalników, ani pasty polerskiej, gdyż mogą one uszkodzić powierzchnie urządzenia
- Chronić urządzenie przed wodą
- Gdy urządzenie jest umieszczone bardzo blisko ściany, strumień powietrza może być zapyłony, aby temu zapobiec odsuń urządzenie nieco od ściany lub regularnie je odpyl
- Regularnie oczyszczaj, np. odkurzaczem strefę wokół czujnika powietrza

Uwaga! Wymiana kasy z filtrami.

Przed przystąpieniem do wymiany filtrów należy wyjąć wtyczkę zasilającą (A) z gniazda ściennego

Wymiana kasy z filtrami

- Pokrywa przednia (B) jest zamocowana w czterech punktach, tj. zahaczona u góry i zatrzaśnięta u dołu z prawej i lewej strony
- Chwyć pokrywę obiema rękoma wkładając palce wskazujące w otwory z lewej i prawej strony, a następnie pociągnij ją do siebie i podnieś do góry
- Wyjmij kasetę z filtrami (C) i usuń plastikowe opakowanie zabezpieczające wraz z taśmami klejącymi (D), a następnie włóż kasetę ponownie na miejsce (E)
- Zawieś z powrotem pokrywę przednią u góry urządzenia, a następnie zatrzaśnij u dołu z prawej i lewej strony (F)
- Włóż wtyczkę przewodu zasilającego w gniazdko (G)

Restartowanie wskaźnika wymiany filtra

- Włącz urządzenie
- Za pomocą spiczastego przedmiotu (np. spinacza) wciśnij i przytrzymaj przez 3–5 sekund przycisk "Reset", aż do usłyszenia dźwięku. Zgaśnięcie lampka sygnalizacyjna "Check Filter"

**Możliwe usterki:****Pył i zanieczyszczenia w filtrowanym powietrzu**

- Oczyszczyć filtr wstępny w kasecie z filtrami

Zapachy w filtrowanym powietrzu

- Ustawić urządzenie bliżej źródła zapachów

Wskaźnik jakości powietrza świeci na żółto lub czerwono, ale filtrowane powietrze wydaje się czyste

- Oczyszczyć, np. odkurzaczem czujniki powietrza

Czasami słychać ciche odgłosy tykania

- Wskazuje to na pracę układu Plasma-Wave™, jest to normalne

Zakłócenia odbioru telewizji lub radia

- Spróbuj ponownie ustawić antenę lub odsunąć urządzenie od telewizora lub radia, albo podłącz urządzenie do innego gniazdka sieciowego

**Jeżeli żaden z w/w sposobów nie przyniesie rozwiązania problemu, skontaktuj się z serwisem:**

www.opus.pl

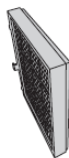

**Zalecane akcesoria**

- Kaseta z filtrami AP 15, nr 8710 001
- Kaseta z filtrami AP 30, nr 8710 002
- Kaseta z filtrami AP 45, nr 8710 003

**Recykling:**

Niniejsze urządzenie nie może być usuwane wraz z odpadami komunalnymi! Prosimy przekazać je do wyspecjalizowanego w tym zakresie zakładu! Zbieranie i recykling części elektrycznych i elektronicznych chroni zasoby naturalne! Opakowanie proszę usunąć w sposób przyjazny dla środowiska odpowiednio segregując.

Dziękujemy!

SPECYFIKACJA PRODUKTU			
MODEL	AP 15	AP 30	AP 45
Zdjęcia urządzenia			
Kolor	biały / szary	biały / szary	biały / szary
Waga netto [kg]	6	7	8
Wymiary	470 x 350 x 210 mm	550 x 415 x 220 mm	650 x 440 x 260 mm
DANE TECHNICZNE			
Wielkość pomieszczenia	20 m ²	45 m ²	70 m ²
Napięcie zasilania	220 - 240 V, 50/60 Hz		
Moc*	4/6/10/40 W	4/10/25/60 W	11/20/40/110 W
Ilość prędkości wentylatora	4 (niska, średnia, wysoka, turbo)		
Tryb automatyczny (wentylator)	tak		
Głośność wentylatora* [dB (A)]	26/35/43/52	26/35/46/55	27/38/50/60
Wydajność wentylatora* [m ³ /h]	42 / 78 / 120 / 168	66 / 150 / 240 / 330	84 / 186 / 336 / 492
Wartości WSOP**	D 98 K 98 P103	D 197 K 197 P214	D 298 K 291 P 343
UKŁAD OCZYSZCZANIA POWIETRZA			
Wydajność filtra HEPA	True HEPA 99,97 %		
Filtr węglowy	Filtr z węglem aktywnym		
Filtr dodatkowy	Filtr wstępny		
Przeciętna żywotność kasety z filtrami (HEPA, węglowy i wstępny)	12 miesięcy		
System PlasmaWave™	tak		
System przeciwbakteryjny	Cleancel™		
FUNKCJE			
Pilot zdalnego sterowania	tak		
Wskaźnik jakości powietrza	5 stopni		
Czujnik gazu	tak		
Czujnik zapachu	tak		
Czujnik pyłu	tak		
Sygnalizacja konieczności wymiany filtra (światlna)	tak		
Ręczny uchwyt transportowy	tak		

* Wartości dotyczą odpowiednio trybów: niski, średni, wysoki oraz turbo
 ** WSOP – Współczynnik Szybkości Oczyszczania Powietrza (z ang. CADR – Clean Air Delivery Rate). Wartość ta informuje o skuteczności oczyszczaczy powietrza. Im jest ona wyższa, tym szybciej są usuwane z powietrza zanieczyszczenia takie jak dym (D), kurz (K) czy pyłki (P). Sprawdzone i certyfikowane przez AHAM (z ang. Association of Home Appliance Manufacturers – Stowarzyszenie Producentów Sprzętu Gospodarstwa Domowego).

	<p>Niniejsza maszyna została sprawdzona przez niezależną jednostkę badawczą i spełnia wymagania dyrektyw UE 2006/95/EG i 2004/108/EG. Dane techniczne urządzenia znajdują się na tabliczce znamionowej. W przypadku roszczeń gwarancyjnych urządzenie musi zostać zidentyfikowane na podstawie tabliczki znamionowej</p>
---	--

DEKLARACJA ZGODNOŚCI CE

Niniejszym oświadczamy, że przedmiotowe urządzenie spełnia wymagania następujących przepisów:

- dyrektywa o kompatybilności elektromagnetycznej EMV 2004/108/EG
- dyrektywa niskonapięciowa 2006/95/EG
- dyrektywa 2011/65/EU o substancjach niebezpiecznych RoHS
- normy zharmonizowane, a w szczególności:
 IEC 60335-1; IEC 30335-2-65; EN 61000-3-2; EN 61000-3-3;
 EN 60335-1; EN 60335-2-65; EN 62233;
 EN 55014-1, EN 55014-2; EN 61000-3-2; EN 51000-3-3

01.09.2014 Upoważniony przedstawiciel ds. dokumentacji technicznej:

Krug + Priester GmbH & Co KG
 Simon-Schweitzer-Str. 34
 D-72336 Balingen (Niemcy)



Instrukcja pobrana ze strony lifeplanet.pl